

Upute za uporabu Perilica sa sušilicom



Prije postavljanja - instaliranja - prve uporabe, **obvezno** pročitajte upute za uporabu. Time ćete zaštititi sebe i izbjeći oštećenja.

Sadržaj

Vaš doprinos zaštiti okoliša	6
Sigurnosne napomene i upozorenja	7
Rukovanje perilicom sa sušilicom	15
Upravljačka ploča.....	15
Legenda upravljačke ploče	16
Zaslون sa senzorskim tipkama.....	17
Primjeri upravljanja	18
Uporaba uređaja.....	18
Prva uporaba	19
TwinDos	23
Ekološki prihvatljivo pranje i sušenje	24
PRANJE	25
1. Priprema rublja	25
2. Odabir programa	26
3. Punjenje perilice sa sušilicom	27
4. Promjena postavki programa	28
5. Dodavanje sredstva za pranje	30
6. Pokretanje programa	34
7. Završetak programa	34
Centrifugiranje	35
Pregled programa.....	37
Tijek programa.....	43
Posebnosti u tijeku programa.....	44
Pamuk i jednostavno za održavanje.....	45
Opcije	46
ProgramManager.....	46
Mrlje.....	47
Dodatne opcije	47
Pregled opcija.....	48
Sredstvo za pranje.....	49
Sredstvo za omekšavanje vode	49
Preporučujemo Miele sredstvo za pranje	50
Sredstvo za pranje preporučeno je u skladu s direktivom (EU) br. 1015/2010	51
Omekšivač, sredstvo za održavanje oblika ili tekuća štirka na kraju programa pranja	52
Zasebno dodavanje omekšivača, sredstva za održavanje oblika ili štirke	53
Uklanjanje boje/bojanje	53

SUŠENJE	54
1. Priprema rublja	54
2. Odabir programa	55
3. Punjenje perilice sa sušilicom	56
4. Promjena postavki programa	57
5. Pokretanje programa	58
6. Završetak programa	58
Pregled programa	59
Opcije	65
ProgramManager	65
Dodatne opcije	65
Termo centrifuga	65
Pregled - opcije i termo centrifuga	66
PRANJE I SUŠENJE	67
1. Priprema rublja	67
2. Odabir programa	67
3. Punjenje perilice sa sušilicom	67
4. Promjena postavki programa	68
5. Dodavanje sredstva za pranje	68
6. Pokretanje/završetak programa	68
Nakon svakog pranja ili sušenja	69
Program Ispiranje vlakana	69
Promjena tijeka programa	70
Prekid programa	70
Prekid programa	70
Izmjena programa	70
Zaštita za djecu	71
Dodavanje/vađenje rublja	72
Odgoda početka programa/SmartStart	73
Odgoda početka programa	73
SmartStart	74
Miele@home	75
Povezivanje perilice sa sušilicom na WLAN mrežu	77
Simboli za održavanje	78
Čišćenje i održavanje	79
Čišćenje kućišta i upravljačke ploče	79
Čišćenje ladice za doziranje	79
Čišćenje bubnja	80

Sadržaj

Čišćenje TwinDos sustava.....	81
Čišćenje sita u dovodu vode.....	83
Što učiniti ako	84
Program se ne može pokrenuti	84
Zaslon dojavljuje grešku, program se prekida.....	85
Po završetku programa na zaslonu se prikazuje poruka.....	86
Smetnje s TwinDos.....	88
Opći problemi s perilicom sa sušilicom.....	89
Nezadovoljavajući rezultati pranja	91
Nezadovoljavajući rezultat sušenja	92
Vrata se ne mogu otvoriti	93
Otvaranje vrata kod začepljenja odvodne pumpe i/ili prekida napajanja	94
Servis	96
Popravci.....	96
Trajanje i uvjeti jamstva.....	96
Dodatni pribor	96
Postavljanje i priključivanje	97
Prednja strana	97
Stražnja strana.....	98
Površina za postavljanje	99
Postavljanje perilice sa sušilicom	99
Uklanjanje transportnog osiguranja.....	99
Ugradnja transportnog osiguranja.....	101
Izravnavanje perilice sa sušilicom	102
Sustav za zaštitu od izlivanja vode	103
Dovod vode.....	104
Odvod vode.....	105
Električni priključak.....	106
Tehnički podaci	107
Podaci o potrošnji	108
Napomena za usporedna ispitivanja	109
Postavke	110
Jezik 	111
TwinDos.....	111
Stupanj zaprljanja	113
Glasnoća zvučnog signala	113
Ton tipki.....	113
PIN kôd.....	113

Jedinica za temperaturu	113
Svjetlina zaslona.....	114
Zatamnjeni prikaz	114
Isključenje uređaja.....	114
Prikaz maksimalnog punjenja.....	114
Prikaz naziva programa	114
Memorija.....	115
Vrijeme pretpranja Pamuk	115
Vrijeme namakanja	115
Nježno pranje	115
Smanjenje temperature	116
Više vode.....	116
Razina Više vode	116
Maksimalna razina ispiranja	116
Hlađenje lužine	117
Niski tlak vode	117
Zaštita od stvaranja prstena rublja	117
Stupnjevi suhoće	117
Miele@home	118
Daljinsko upravljanje.....	118
SmartGrid	119
Dodatni pribor	120
Sredstvo za pranje.....	120
Specijalna sredstva za pranje.....	120
Sredstva za njegu tkanina	121
Aditivi.....	121

Vaš doprinos zaštiti okoliša

Zbrinjavanje ambalaže

Ambalaža štiti uređaj od oštećenja tijekom transporta. Ambalažni materijal odabran je imajući u vidu utjecaj na okoliš i mogućnost zbrinjavanja te se zato može reciklirati.

Recikliranjem ambalažnog materijala štede se sirovine i smanjuje nakupljanje otpada.

Zbrinjavanje dotrajalog uređaja

Električni i elektronički uređaji sadrže brojne korisne materijale. Sadrže i određene tvari, mješavine i dijelove, koji su bili neophodni za njihovu funkciju i sigurnost. Te tvari u kućnom otpadu ili zbog nepropisnog zbrinjavanja mogu naškoditi zdravlju ljudi i okolišu. Stoga dotrajali uređaj nikada nemojte bacati u kućni otpad.



Umjesto takvog načina zbrinjavanja koristite službene sabirne centre za prihvatanje i daljnju obradu dotrajalih električnih i elektroničkih uređaja u zajednici, na prodajnom mjestu ili kod Miele. Ukoliko se na uređaju nalaze osobni podaci, iste preporučujemo izbrisati. Ukoliko ih ostavite na uređaju, to činite na vlastitu odgovornost. Molimo pazite da je do transporta Vaš stari uređaj zbrinut na način da ne dovodi djecu u opasnost.

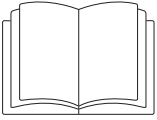

► **Obavezno** pročitajte upute za uporabu.

Ova perilica sa sušilicom odgovara propisanim sigurnosnim odredbama. Međutim, nepropisna uporaba može dovesti do ozljeda osoba ili oštećenja stvari.

Prije prve uporabe perilice sa sušilicom pročitajte upute za uporabu. U njima se nalaze važne napomene o sigurnosti, uporabi i održavanju perilice sa sušilicom. Na taj način štitite sebe i izbjegavate oštećenja na perilici sa sušilicom.

Sačuvajte ove upute za uporabu i predajte ih eventualnom budućem vlasniku uređaja.

Namjenska uporaba

► Ova perilica rublja sa sušilicom predviđena je za uporabu u kućanstvima i kućanstvu sličnim okruženjima, kao što su:

► Perilicu sa sušilicom upotrebljavajte isključivo u kućanskim uvjetima, i to samo za

- pranje tekstilnih predmeta za koje njihov proizvođač na etiketi navodi da se mogu prati.
- sušenje u vodi opranih tekstilnih predmeta za koje njihov proizvođač na etiketi navodi da se mogu strojno sušiti.

Drugi načini uporabe nisu dozvoljeni. Tvrtka Miele ne preuzima odgovornost za štete nastale nenamjenskom uporabom ili nepravilnim rukovanjem.

► Perilica rublja sa sušilicom nije namijenjena korištenju na otvorenom.

Sigurnosne napomene i upozorenja

▶ Osobe koje zbog svog fizičkog, senzornog ili duševnog stanja, ili nedostatka iskustva ili neznanja nisu u stanju sigurno rukovati ovim uređajem isti ne smiju upotrebljavati bez nadzora ili uputa odgovorne osobe.

Djeca u kućanstvu

▶ Djeca mlađa od osam godina ne smiju biti u blizini perilice sa sušilicom, osim kad su pod stalnim nadzorom.

▶ Djeca starija od osam godina perilicu sa sušilicom smiju koristiti bez nadzora samo ukoliko im je rukovanje objašnjeno tako da njome mogu rukovati sigurno. Djeca moraju biti sposobna prepoznati i razumjeti opasnosti pogrešnog rukovanja uređajem.

▶ Djeca ne smiju čistiti ni održavati perilicu sa sušilicom bez nadzora.

▶ Nadgledajte djecu koja se zadržavaju u blizini perilice sa sušilicom. Nemojte djeci dopustiti da se igraju perilicom sa sušilicom.

Tehnička sigurnost

▶ Pregledajte perilicu sa sušilicom prije postavljanja kako biste uočili eventualna vidljiva oštećenja.

Oštećenu perilicu sa sušilicom nemojte postavljati niti uključivati.

▶ Prije priključivanja perilice sa sušilicom obavezno usporedite priključne podatke (osigurač, napon i frekvencija) sa tipske naljepnice s onima električne mreže. U slučaju sumnje, obratite se električaru.

Sigurnosne napomene i upozorenja

- ▶ Električna sigurnost ove perilice sa sušilicom može se zajamčiti samo ako je spojena na propisno instaliranu instalaciju sa zaštitnim vodičem.
Vrlo je važno da se ovaj temeljni sigurnosni uvjet provjeri i, u slučaju sumnje, kućna instalacija da na provjeru stručnoj osobi.
Tvrtka Miele ne može preuzeti odgovornost za štete nastale zbog nepostojanja ili neispravnosti zaštitnog vodiča.
- ▶ Iz sigurnosnih razloga nemojte upotrebljavati produžne kablove, višestruke utičnice i sl. (opasnost od požara zbog pregrijavanja).
- ▶ Nestručni popravci mogu uzrokovati ozbiljne opasnosti za korisnika, za koje proizvođač ne može preuzeti odgovornost. Popravke smiju izvoditi samo ovlaštene Miele servisi, jer u suprotnom za nastale štete ne važi jamstvo.
- ▶ Pročitajte upute u poglavlju "Postavljanje i priključivanje" kao i poglavlje "Tehnički podaci".
- ▶ Perilica sa sušilicom je uslijed posebnih zahtjeva (npr. temperature, vlage, otpornosti na kemikalije, trošenje i vibracije) opremljena specijalnim rasvjetnim tijelima (ovisno o modelu). Ova rasvjetna tijela se smiju koristiti samo za predviđenu namjenu. Navedena nisu prikladna za osvjetljenje prostorija. Izmjenu rasvjetnih tijela smije vršiti samo Miele ovlašteno stručno osoblje ili Miele servis.
- ▶ Utikač mora biti uvijek dostupan kako bi se perilica sa sušilicom mogla odspojiti od napajanja.

Sigurnosne napomene i upozorenja

- ▶ U slučaju problema ili tijekom čišćenja i održavanja perilice sa sušilicom, perilica je odspojena od napajanja samo u sljedećim slučajevima:
 - izvučen je utikač perilice sa sušilicom iz utičnice ili
 - isključen automatski osigurač u kućnoj električnoj instalaciji ili
 - potpuno je odvrnut rastalni osigurač u kućnoj električnoj instalaciji.
- ▶ Miele sustav zaštite od izlijevanja vode štiti od šteta uslijed utjecaja vode ako je ispunjen slijedeći uvjet:
 - Uredno spajanje na dovod vode i električno napajanje.
 - U slučaju kvara, perilica sa sušilicom se mora odmah popraviti.
- ▶ Tlak protoka vode mora iznositi barem 100 kPa i ne smije prijeći 1.000 kPa.
- ▶ Neispravni dijelovi smiju se zamijeniti isključivo originalnim Miele rezervnim dijelovima. Samo uporabom tih dijelova tvrtka Miele može jamčiti potpuno ispunjavanje sigurnosnih zahtjeva.
- ▶ Ako se priključni kabel ošteti, mora ga zamijeniti ovlaštenu Miele servis kako bi se izbjegla opasnost za korisnika.
- ▶ Ova se perilica rublja sa sušilicom ne smije koristiti na pokretnim mjestima (npr. na brodovima).
- ▶ Nemojte preinačavati perilicu sa sušilicom ni na koji način bez izričite suglasnosti tvrtke Miele.
- ▶ Pouzdana i sigurna uporaba perilice sa sušilicom jamči se samo kad je perilica sa sušilicom priključena na javnu električnu mrežu.

Pravilna uporaba

- ▶ Nemojte postavljati perilicu sa sušilicom u prostoriju gdje postoji opasnost od smrzavanja. Zamrznuta crijeva mogu popucati ili eksplodirati, a i pouzdanost elektronike na temperaturama ispod ledišta se smanjuje.
- ▶ Prije prve uporabe uklonite transportno osiguranje na stražnjoj strani perilice sa sušilicom (pogledajte poglavlje "Postavljanje i priključivanje", odlomak "Uklanjanje transportnog osiguranja"). Ako se transportno osiguranje ne ukloni, kod centrifugiranja može doći do oštećenja perilice sa sušilicom i obližnjeg namještaja ili uređaja.
- ▶ Zatvorite slavinu za vodu u slučaju dulje odsutnosti (npr. tijekom godišnjeg odmora), posebno ako se u blizini perilice sa sušilicom ne nalazi podni odvod.
- ▶ Opasnost od prelijevanja! Prije stavljanja odvodnog crijeva na umivaonik provjerite otječe li voda dovoljno brzo. Osigurajte odvodno crijevo od pada. Reaktivna sila vode koja istječe može neučvršćeno crijevo izbaciti iz umivaonika.
- ▶ Pripazite da se s rubljem ne peru strana tijela (npr. čavli, igle, kovanice, spajalice za papir). Strana tijela mogu oštetiti dijelove perilice (npr. kadu i bubanj). Oštećeni dijelovi perilice mogu, nadalje, oštetiti rublje.
- ▶ Rublje se ne smije sušiti zajedno s priborom za doziranje (primjerice s vrećicama, kuglama). Ovi predmeti mogu se rastopiti tijekom sušenja i pritom oštetiti perilicu sa sušilicom i rublje.
- ▶ Oprez! Metalni dijelovi vrata vrući su nakon sušenja! Vrata nakon sušenja potpuno otvorite. Nemojte dodirivati metalni dio na unutrašnjoj strani vrata. Zbog visoke temperature, postoji opasnost od opekline.

Sigurnosne napomene i upozorenja

- ▶ Omekšivač za rublje ili slične proizvode treba koristiti na način opisan u uputama dotičnog sredstva.
- ▶ Kod pravilnog doziranja sredstva za pranje nije potrebno čistiti perilicu sa sušilicom od kamenca. Ako se unatoč tome u perilici sa sušilicom nakupi toliko kamenca da je potrebno čišćenje, upotrijebite posebno sredstvo za uklanjanje kamenca sa zaštitom od korozije. Takvo sredstvo možete nabaviti u specijaliziranim prodavaonicama ili kod Miele servisa. Strogo se pridržavajte uputa za uporabu sredstva.
- ▶ Zbog opasnosti od požara, rublje se **ne** smije sušiti u sljedećim situacijama:
 - ako nije oprano.
 - ako nije dovoljno oprano ili na njemu nalaze ostaci ulja, masti i sličnih tvari (npr. kuhinjsko rublje ili kozmetičko rublje s ostacima jestivog ulja, masti, kreme). Ako rublje nije dovoljno oprano, postoji opasnost od požara uslijed samozapaljenja rublja, čak i nakon završetka programa sušenja i izvan perilice sa sušilicom.
 - ako je oprano zapaljivim sredstvima za čišćenje ili sadrži ostatke acetona, alkohola, benzina, petroleja, sredstva za uklanjanje mrlja, terpentina, voska i kemikalija (kao kod npr. mop-krpi, krpi za sakupljanje tekućine ili brisanje).
 - zaprljano učvršćivačem za kosu, lakom za kosu, sredstvom za skidanje laka s noktiju ili sličnim ostacima.

Stoga ovako jako zaprljano rublje operite posebno temeljito: upotrijebite dovoljnu količinu sredstva za pranje i odaberite visoku temperaturu. U slučaju sumnje, operite više puta.

Sigurnosne napomene i upozorenja

- ▶ Zbog opasnosti od požara, rublje ili ostali predmeti se ne smiju sušiti u sljedećim situacijama:
 - ako su za pranje upotrijebljene industrijske kemikalije (npr. za kemijsko čišćenje).
 - ako predmeti sadrže pjenastu gumu, gumu ili gumi slične dijelove. To su npr. predmeti od lateksa, kape za tuširanje, vodonepropustan tekstil, gumirani predmeti i odjevni predmeti, jastuci sa ispunom od pjenaste gume.
 - ako su opremljeni punjenjima i oštećeni (primjerice jastuci ili jakne). Punjenje koje ispada može prouzročiti požar.
- ▶ Boje za tekstil moraju biti prikladne za uporabu u perilici sa sušilicom i smiju se upotrebljavati u količinama prikladnim za kućanstvo. Strogo se pridržavajte uputa za njihovu uporabu koje navodi proizvođač.
- ▶ Sredstva za uklanjanje boje mogu zbog sadržaja sumpora uzrokovati koroziju. Sredstva za uklanjanje boje ne smiju se upotrebljavati u perilici sa sušilicom.
- ▶ Fazu grijanja kod mnogih programa slijedi faza hlađenja, kako bi se jamčilo da komadi rublja ostaju pri temperaturi kod koje se ne mogu oštetiti (npr. izbjegavanje samozapaljenja rublja). Tek nakon toga je program završen. Rublje uvijek izvadite neposredno i kompletno nakon završetka programa.
- ▶ Upozorenje: Perilicu sa sušilicom nikada ne isključujte prije završetka programa sušenja. Ako se to dogodi, rublje treba odmah izvaditi i rasporediti tako da se ohladi.
- ▶ Rublje koje je obrađivano sredstvima koja sadrže otapala, prije strojnog pranja treba dobro isprati čistom vodom.
- ▶ U perilici sa sušilicom nikada nemojte upotrebljavati sredstva za pranje koja sadrže otapala (npr. benzin za čišćenje). Ona mogu oštetiti dijelove uređaja i uzrokovati stvaranje otrovnih para. Opasnost od zapaljenja i eksplozije!

Sigurnosne napomene i upozorenja

- ▶ Ako sredstvo za pranje dospije u oči, odmah ih isperite dovoljnom količinom mlake vode. Ako se sredstvo slučajno proguta, odmah zatražite liječničku pomoć. Osobe s oštećenom ili osjetljivom kožom trebaju izbjegavati kontakt sa sredstvima za pranje.
- ▶ Maksimalna količina punjenja kod pranja iznosi 8,0 kg, a kod sušenja 5,0 kg (suhog rublja). O manjim količinama punjenja za pojedine programe informacije ćete pronaći u poglavlju "Pregled programa".
- ▶ Oprez kod otvaranja vrata nakon korištenja funkcije s parom. Postoji opasnost od opekline uzrokovanih parom koja izlazi iz stroja te visokih temperatura na površini bubnja kao i na samom staklu vrata. Odmaknite se korak i pričekajte dok se para razide.

Pribor

- ▶ Pribor se smije nadograđivati ili ugrađivati samo ako ga je izričito dozvolila tvrtka Miele. Ako se nadograde ili ugrade drugi dijelovi, gubi se jamstvo, učinak i/ili pouzdanost uređaja.
- ▶ Pazite da naknadno kupljeno Miele postolje odgovara predmetnoj sušilici rublja.

Tvrtka Miele ne može preuzeti odgovornost za štete uzrokovane nepoštivanjem sigurnosnih napomena i upozorenja.

Upravljačka ploča

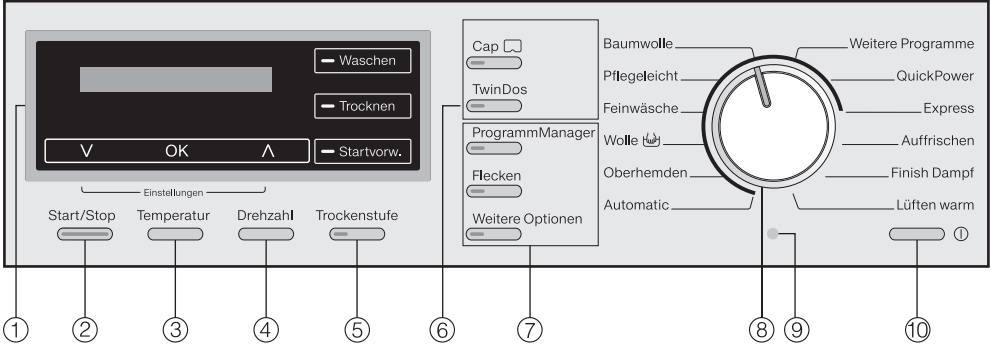

① Zaslon sa senzorskim tipkama

Podrobnija objašnjenja nalaze se na sljedećoj stranici.

② Tipka Start/Stop

Pokreće odabrani program i prekida pokrenuti program.

③ Tipka Temperatura

Za podešavanje željene temperature pranja.

④ Tipka Broj okretaja

Za podešavanje željenog broj okretaja centrifuge.

⑤ Tipka Stupanj suhoće

Za podešavanje željenog stupnja suhoće.

⑥ Tipke za doziranje

Za uključivanje automatskog doziranja sredstva za pranje rublja i doziranja kapsulom.

⑦ Tipke Opcije

Programi se mogu dopuniti raznim opcijama.

⑧ Regulator za odabir programa

Za odabir programa pranja i sušenja.

⑨ Optičko sučelje





Za servis.

⑩ Tipka

Za uključivanje i isključivanje perilice sa sušilicom. Perilica sa sušilicom se automatski isključuje radi uštede energije. To slijedi 15 minuta nakon Završetka programa/Zaštite od gužvanja ili nakon uključivanja kada nijedna od sljedećih opcija nije odabrana.

Rukovanje perilicom sa sušilicom

Legenda upravljačke ploče

DE	HR
Start/Stop	Start/Stop
Temperatur	Temperatura
Drehzahl	Broj okretaja centrifuge
Trockenstufen	Stupnjevi suhoće
Einstellungen	Postavke
Waschen	Pranje
Trocknen	Sušenje
Startvorw.	Odgoda početka programa
Cap 	Cap (Kapsule) 
TwinDos	TwinDos
ProgrammManager	ProgramManager
Flecken	Mrlje
Weitere Optionen	Dodatne opcije
Baumwolle	Pamuk
Pflegeleicht	Jednostavno za održavanje
Feinwäsche	Osjetljivo rublje
Wolle 	Vuna 
Oberhemden	Košulje
Automatic	Automatski program
Weitere Programme	Ostali programi
QuickPower	QuickPower
Express	Brzi program
Auffrischen	Osvježavanje
Finish Dampf	Završna obrada parom
Lüften warm	Toplo prozračivanje

Zaslon sa senzorskim tipkama

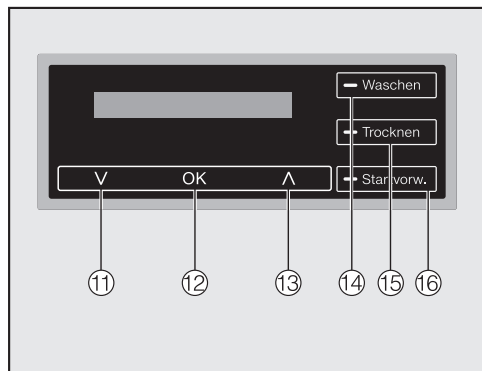

- ⑪ **Senzorska tipka ∨**
Pomiče funkcije na izborniku prema dolje ili smanjuje vrijednosti.
- ⑫ **Senzorska tipka OK**
Potvrđuje odabrani program, podešenu vrijednost ili otvara podizbornik.
- ⑬ **Senzorska tipka ∧**
Pomiče funkcije na izborniku prema gore ili povećava vrijednosti.
- ⑭ **Senzorska tipka Pranje**
Za odabir funkcije pranja
- ⑮ **Senzorska tipka Sušenje**
Za odabir funkcije sušenja
- ⑯ **Senzorska tipka Odgoda početka programa**
Za odabir odgode početka programa

Osnovni prikaz

Osnovni prikaz programa pranja prikazuje sljedeće vrijednosti s lijeva prema desno:

2:59 60°C 1600

- trajanje programa
- odabranu temperaturu pranja
- odabrani broj okretaja centrifuge

Osnovni prikaz programa sušenja prikazuje sljedeće vrijednosti s lijeva prema desno:

1:30 Suho za ormar 1600

- trajanje programa
- odabrani stupanj sušenja (samo kratko)
- odabrani broj okretaja centrifuge za termo centrifugu (ako program dopušta)

Osnovni prikaz neprekinutog programa pranja i sušenja prikazuje sljedeće:

- trajanje programa
- odabrani stupanj sušenja (samo kratko)
- odabranu temperaturu pranja
- odabrani broj okretaja centrifuge

Savjet: Osvijetljenim senzorskim tipkama ∨ i ∧ možete provjeriti odabrani stupanj sušenja.



Rukovanje perilicom sa sušilicom

Primjeri upravljanja

Pomicanje popisa u izborniku

Po strelicama  na zaslonu prepoznajete da vam popis stoji na raspolaganju.



Pritiskom senzorske tipke  pomiče se izbornik prema dolje i pritiskom senzorske tipke  pomiče se izbornik prema gore. Senzorskom tipkom *OK* potvrđuje se na zaslonu odabrana točka.



Oznaka odabrane točke



Ako je jedna točka s popisa aktivirana, označena je kvačicom .

Podešavanje brojki



Brojka je pozadinski osvjetljena bijelo. Dodirom senzorske tipke  smanjuje se brojka i dodirom senzorske tipke  povećava se brojka. Senzorskom tipkom *OK* aktivira se brojka na zaslonu.

Izlazak iz podizbornika

Iz podizbornika se izlazi odabirom opcije *Natrag* .

Uporaba uređaja

Ova perilica sa sušilicom omogućuje:

- **samo pranje**
uz količinu rublja (ovisno o programu) od maks. 8,0 kg,
- **samo sušenje**
uz količinu rublja (ovisno o programu) od maks. 5,0 kg,
ili
- **pranje i sušenje bez prekida**
uz količinu rublja (ovisno o programu) od maks. 5,0 kg.

Vađenje kartuša sa sredstvom za pranje rublja i koljena iz bubnja

U bubnju se nalaze dvije kartuše sa sredstvima za pranje rublja za automatsko doziranje sredstva za pranje te koljeno za odvodno crijevo.

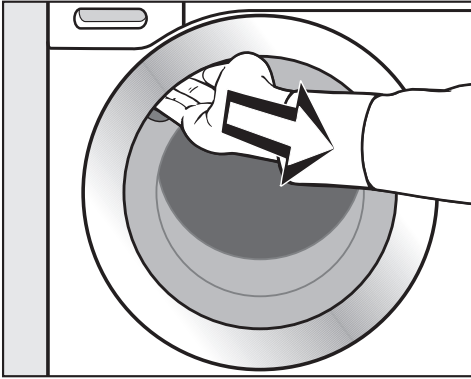

- Prihvatite rukom udubljenje i povucite vrata.
- Izvadite obje kartuše i koljeno.

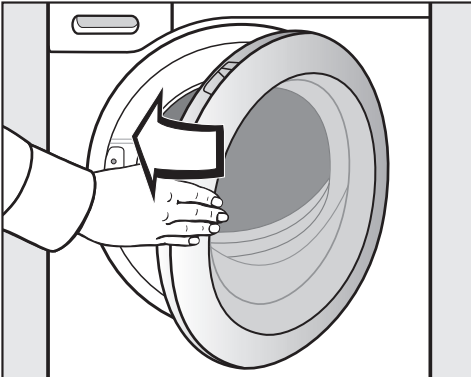

- Zatvorite vrata laganim zamahom.

Postavljanje kartuša sa sredstvom za pranje

Kod izvađenih kartuša sa sredstvom za pranje, radi se o Miele 2-faznom sustavu, koji se sastoji od:

1. UltraPhase 1 (osnovno sredstvo za pranje)
2. UltraPhase 2 (pojačivač sredstva za pranje)

Kartuše sa sredstvom za pranje su jednokratni proizvodi. Nove kartuše sa sredstvom za pranje možete dobiti putem Miele internet trgovine ili kod specijaliziranog Miele trgovca.

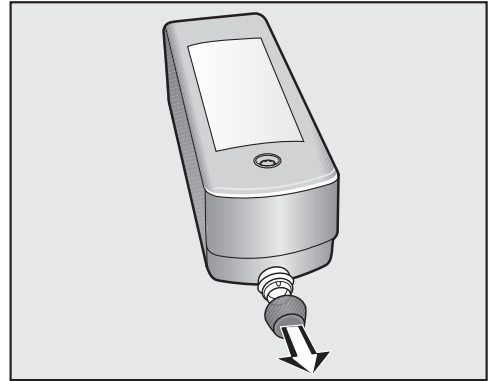

- S kartuša sa sredstvom za pranje uklonite poklopac za transport.

Prva uporaba

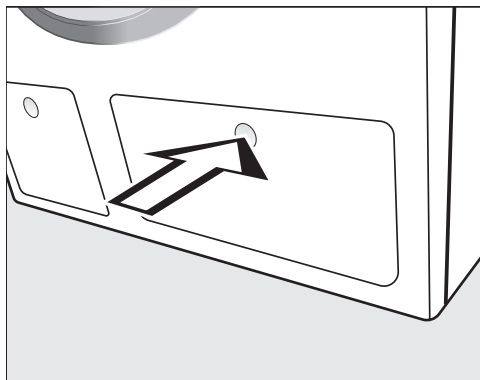

- Za otvaranje pritisnite poklopac za TwinDos.

Poklopac se otvara.

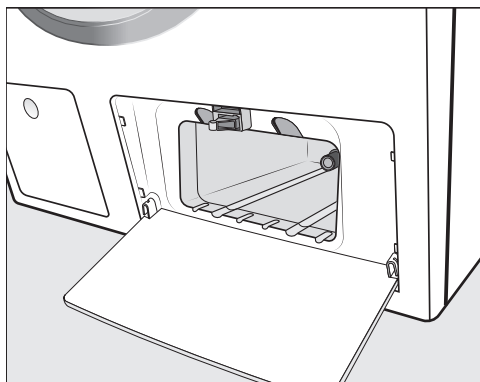

- Otvorite poklopac.

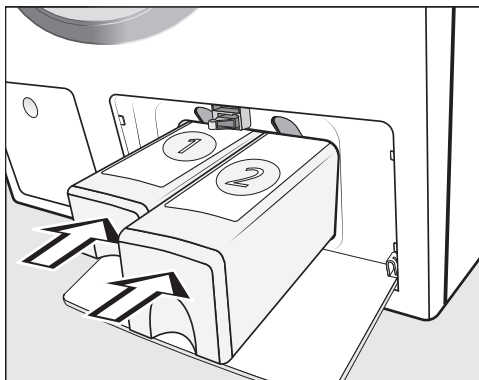

- Kartušu sa sredstvom za pranje za **UltraPhase 1** gurnite u **pretinac 1** i **UltraPhase 2** u **pretinac 2**, dok ne ulegnu u utor.

- Zatvorite poklopac.

TwinDos sustav spreman je za uporabu.

Uklanjanje zaštitne folije i reklama

- Uklonite
 - zaštitnu foliju s vrata.
 - sve reklamne naljepnice (ukoliko ih ima) s prednje strane i s poklopca.

⚠ Na ovom uređaju izvršeno je sveobuhvatno ispitivanje te se stoga u bubnju nalaze ostaci vode.

 Perilicu sa sušilicom prije prve uporabe pravilno postavite i spojite. Pridržavajte se uputa iz poglavlja "Postavljanje i priključivanje".

Na ovom uređaju izvršeno je sveobuhvatno ispitivanje te se stoga u bubnju nalaze ostaci vode.

Uključivanje perilice sa sušilicom

- Pritisnite tipku .

Prikaz dobrodošlice svijetli.

Odabir jezika na zaslonu

Ponudit će Vam se mogućnost odabira jezika prikaza na zaslonu. Promjena jezika je moguća u svakom trenutku putem postavki.

deutsch  

- Dodirnite senzorsku tipku \vee ili \wedge ,oliko puta dok se na zaslonu ne pojavi željeni jezik.
- Potvrdite jezik dodirom senzorske tipke *OK*.

Miele@home

Zaslon pokazuje da se ova perilica sa sušilicom može povezati s komunikacijskim modulom Miele@home sustava.

- Informaciju potvrdite tipkom *OK*.

Uklanjanje transportnog osiguranja

Zaslon će Vas tekstom podsjetiti na uklanjanje transportnog osiguranja.

 Ako ne uklonite transportno osiguranje ono može uzrokovati štetu na perilici sa sušilicom i namještaju/uređajima uz nju.

Uklonite transportno osiguranje kako je opisano u poglavlju "Postavljanje i priključivanje".

- Tipkom *OK* potvrdite da je transportno osiguranje uklonjeno.

Prva uporaba

Pokretanje programa za kalibriranje

Na zaslonu se prikazuje sljedeća poruka:

i Otvorite  i pokrenite prog. Pamuk 90°C bez rublja.

- Senzorsku tipku  pritisćite sve dok ne pročitate sve retke teksta.

Pali se senzorska tipka OK.

- Pritisnite senzorsku tipku OK i time potvrdite tekst.

Za optimalnu potrošnju vode i električne energije te za optimalan rezultat pranja i sušenja, važno je da je perilica sa sušilicom kalibrirana.

Morate pokrenuti program *Pamuk 90°C bez rublja* i *bez sredstva za pranje*.

Pokretanje drugog programa moguće je tek po završetku kalibriranja.

- Otvorite slavinu za vodu.
- Okrenite regulator za odabir programa na *Pamuk*.

Ne mijenjajte druge programske postavke.

1:55 90°C 1600

- Pritisnite tipku *Start/Stop*.

Započet je program za kalibriranje perilice sa sušilicom.

Završetak je prikazan porukom na zaslonu:

i Prvo puštanje u pogon završeno

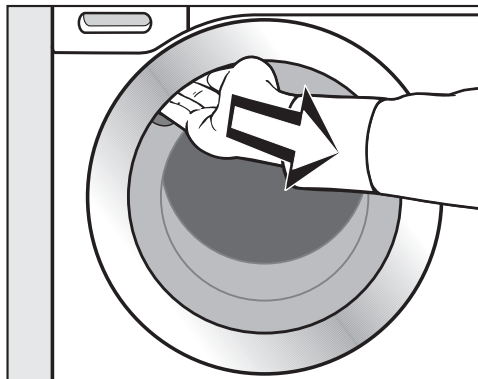

- Prihvatite rukom udubljenje i povucite vrata.

Savjet: Vrata ostavite malo otvorena kako bi se bubanj mogao osušiti.

- Isključite perilicu sa sušilicom pritiskom na tipku .

Perilica sa sušilicom opremljena je s integriranim uređajem za doziranje sredstva za pranje.

Uređaj za doziranje sredstva za pranje može se upotrebljavati s

1. Miele 2-faznim sustavom
ili

2. tekućim sredstvom za pranje i/ili omekšivačem po izboru.

Miele 2-fazni sustav

Miele 2-fazni sustav radi s osnovnim sredstvom za pranje (UltraPhase 1) i pojačivačem sredstva za pranje (UltraPhase 2). Oba sredstva doziraju se u odgovarajućem trenutku postupka pranja za optimalan rezultat istog. S 2-faznim sustavom se temeljito pere bijelo i šareno rublje. UltraPhase 1 i UltraPhase 2 mogu se dobiti u kartušama za jednokratnu uporabu putem Miele internet trgovine ili u Miele specijaliziranim trgovinama.

Tekuće sredstvo za pranje/omekšivač

Za tekuće sredstvo za pranje i/ili omekšivač trebate TwinDos spremnike koji se mogu ponovo puniti. TwinDos spremnike možete naručiti putem Miele internet trgovine ili u Miele specijaliziranim trgovinama.

Način rada TwinDos

Senzorskom tipkom *TwinDos* aktivira se prilikom pranja automatsko doziranje sredstva za pranje.

Tvornički je perilica sa sušilicom za Miele 2-fazni sustav programirana za raspon tvrdoće vode II (👉).

Postavke treba promijeniti kada želite koristiti drugo sredstvo za pranje ili je tvrdoća vode drugačija. Ostale informacije naći ćete u poglavlju "Postavke", odlomak "TwinDos".

Automatsko doziranje ne može se izabrati u nekim programima, što ovisi o sredstvu za pranje u spremniku. Ako se u perilici sa sušilicom nalazi primjerice Miele 2-fazni sustav, u programu Vuna ne može se aktivirati automatsko doziranje. Time se želi spriječiti oštećenje vunениh tekstila korištenjem pogrešnog sredstva za pranje.

Ekološki prihvatljivo pranje i sušenje

Potrošnja energije i vode

- Iskoristite maksimalno punjenje za svaki program pranja odnosno sušenja. Tada je potrošnja energije i vode najmanja u odnosu na količinu rublja.
- Za manje količine zaprljanog rublja upotrebljavajte *Brzi program*.
- Kod manjeg punjenja perilice sa sušilicom automatika određivanja količine rublja se brine za smanjenje potrošnje vode i energije.
- Moderna sredstva za pranje omogućuju pranje pri niskim temperaturama (npr. 20°C). Za uštedu energije koristite odgovarajuće postavke temperature.
- Za higijenu perilice sa sušilicom preporuča se povremeno započeti pranje na temperaturi višoj od 60°C. Perilica sa sušilicom Vas podsjeća na to prikazivanjem poruke *Hygiene Info* na zaslonu.

Sredstvo za pranje

- Koristite točno doziranje za automatsko doziranje sredstva za pranje.
- Pri doziranju uzmite u obzir stupanj zaprljanja rublja.
- Upotrijebite najviše onoliko sredstva za pranje koliko je navedeno na njegovoj ambalaži.

Savjet za naknadno strojno sušenje

Kako biste uštedjeli energiju pri sušenju, odaberite najveći mogući broj okretaja centrifuge za dotični program nakon pranja i termičkog centrifugiranja.

1. Priprema rublja

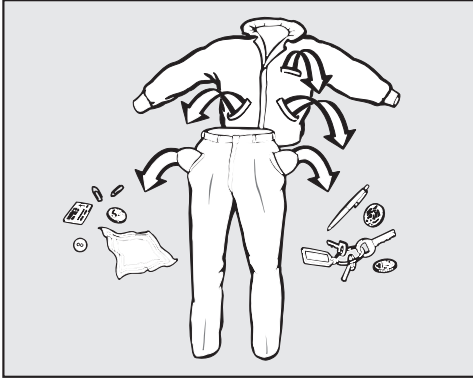

- Ispraznite džepove.

⚠ Strani predmeti (npr. čavli, kovanice, spajalice za papir) mogu oštetiti rublje i dijelove perilice.

Provjerite ima li u rublju za pranje kakvih stranih predmeta i uklonite ih.

Razvrstavanje rublja

- Razvrstajte rublje prema boji i simbolima na etiketi za održavanje (na ovratniku ili bočnom šavu).

Savjet: Tamno rublje obično pušta boju kod prvog pranja. Perite odvojeno svijetlo i tamno rublje kako ne bi došlo do promjene boje.

Obrada mrlja

- Prije pranja uklonite eventualne mrlje s rublja, po mogućnosti dok su još svježije. Upijte mrlju krpom koja ne ispušta boju. Nemojte trljati!

Savjet: Mrlje (krv, jaja, kava, čaj i sl.) se često mogu ukloniti pomoću malih trikova koje ćete naći u Miele leksikonu o pranju kojeg možete pronaći na internet stranici www.miele.hr.

⚠ Sredstva za pranje koja sadrže otapala (npr. benzin za čišćenje) mogu oštetiti plastične dijelove.

Kod obrade rublja pripazite da sredstvo ne dođe u kontakt s plastičnim dijelovima.

⚠ Nikada nemojte upotrebljavati kemijska sredstva za pranje (koja sadrže otapala) u perilici sa sušilicom ili na njoj!

Opći savjeti

- Kod zavjesa: uklonite kotačiće i olovnu traku ili ih povežite u vrećicu.
- Kod grudnjaka ušijte oslobođenu žicu ili je izvadite.
- Prije pranja zatvorite patentne zatvarače, zatvarače na čičak, kukice i ušice.
- Svijetlo i tamno rublje perite zasebno.
- Navlake popluna i jastučnice zatvorite kako u njih ne bi dospjeli sitni dijelovi.

Nemojte prati rublje koje je označeno da se **ne smije prati** (simbol za održavanje )

PRANJE

2. Odabir programa

Uključivanje perilice sa sušilicom

Kako bi prikaz punjenja odgovarajuće funkcionirao bubanj prije uključivanja mora biti prazan.

- Pritisnite tipku ①.

Uključuje se osvjetljenje bubnja.

Osvjetljenje bubnja automatski se isključuje nakon 5 minuta.

Odabir programa

– regulatorom za odabir programa

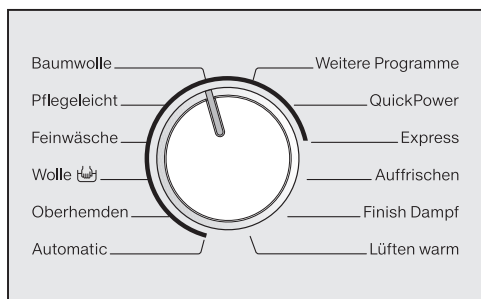

- Okrenite regulator za odabir programa na željeni program.

Na zaslonu se prikazuje maksimalna količina punjenja programa. Potom se zaslon prebacuje na osnovni prikaz.

– podešavanjem regulatora za odabir programa na funkciju "Dodatni programi"

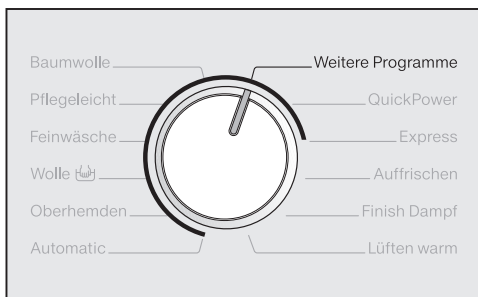

- Okrenite regulator za odabir programa u položaj *Dodatni programi*.

Na zaslonu se prikazuje:



- Dodirnite senzorsku tipku ∇ ili \blacktriangle toliko puta, dok se na zaslonu ne pojavi željeni program.
- Potvrdite program senzorskom tipkom OK.

Na zaslonu se prikazuje maksimalna količina punjenja programa. Potom se zaslon prebacuje na osnovni prikaz.

Pazite da indikatori senzorske tipke *Sušenje* **ne** svijetle jer bi se time nakon pranja dodao odgovarajući program sušenja.

3. Punjenje perilice sa sušilicom

Otvaranje vrata



- Prihvatite rukom udubljenje i povucite vrata.

Pokazivač prelazi na prikaz punjenja bubnja.

Punjenje <25%

Na zaslonu se prikazuje postotak napunjenosti bubnja za odabrani program u koracima od 25%.

Prije no što u bubanj stavite rublje provjerite nalaze li se u njemu životinje ili stvari.

- Rublje stavite u bubanj razdvojeno i rastresito.

Komadi rublja različite veličine poboljšavaju učinak pranja i bolje se raspoređuju tijekom centrifugiranja.

Kod maksimalnog punjenja je potrošnja energije i vode najmanja u usporedbi s količinom rublja. Prevelika količina rublja smanjuje učinak pranja i povećava gužvanje.

Zatvaranje vrata

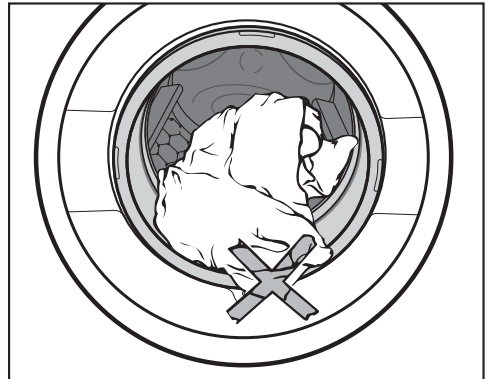

- Pripravite da ne priklještite komad rublja između vrata i brtve.

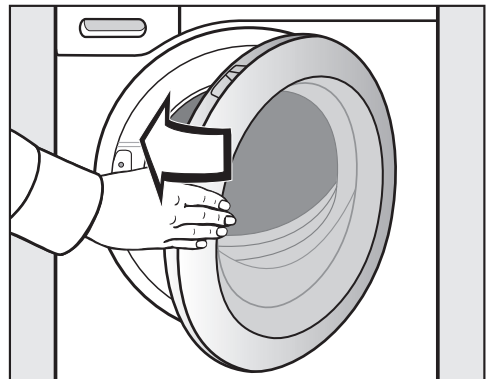

- Zatvorite vrata laganim zamahom.

Na zaslonu se postavlja pitanje o stupnju zaprljanja rublja.

PRANJE

4. Promjena postavki programa

Podešavanje stupnja zaprljanja

lagano zaprljano

Ne vide se zaprljanja ni mrlje. Odjeća je npr. pokupila mirise tijela.

normalno zaprljano

Vide se zaprljanja i/ili nekoliko slabijih mrlja.

jako zaprljano

Zaprljanja i/ili mrlje jasno se vide.

Na zaslonu se prikazuje:



- Sensorskim tipkama ∇ ili \wedge podesite stupanj zaprljanja i potvrdite senzorskom tipkom *OK*.

Zaslon se mijenja na prikaz doziranja.

Ovisno o odabranom stupnju zaprljanja mijenjaju se sljedeći parametri:

- dozirna količina sredstva za pranje
- količina vode za ispiranje
- kod slabijih zaprljanja vrijeme se skraćuje
- kod jakog stupnja zaprljanja u nekim se programima automatski vrši pretpiranje.

Savjet: Putem postavki možete mijenjati unaprijed podešen stupanj zaprljanja ili možete isključiti upit o stupnju zaprljanja (poglavlje "Postavke", odlomak "Stupanj zaprljanja").

Potvrda prikaza doziranja

Na zaslonu se prikazuje:



- Potvrdite s *OK*.

Ako su već odabrane funkcije TwinDos ili CapDosing tada se doziranje ne prikazuje.

Savjet: Ako ste sredstvo za pranje dozirali pomoću ladice za doziranje pazite na vrijednost na prikazu za doziranje.

Odabir temperature

Možete promijeniti preporučenu temperaturu programa pranja.

- Pritisnite tipku *Temperatura*.

Na zaslonu se prikazuje poruka:

Temperatura 60 °C

- Sensornim tipkama ∇ i \wedge podesite željenu temperaturu i potvrdite senzorskom tipkom *OK*.

Odabir broja okretaja centrifuge

Možete promijeniti predloženi broj okretaja centrifuge programa pranja.

- Pritisnite tipku *Broj okretaja*.

Na zaslonu se prikazuje poruka:

Broj okret. 1600 o/min

- Sensornim tipkama ∇ i \wedge podesite željenu temperaturu i potvrdite senzorskom tipkom *OK*.

Odabir opcija

Programi pranja mogu se nadopuniti opcijama.

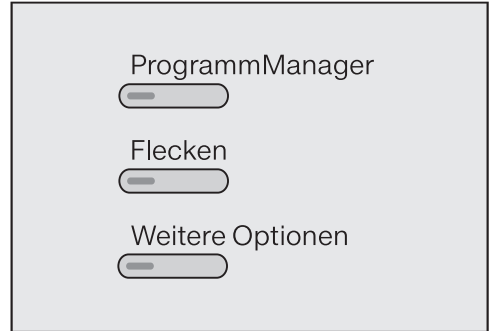

- Željenu opciju odaberite tipkama *ProgramManager*, *Mrlje* ili *Dodatne opcije*.

Indikator tipke svijetli.

Ako se opcija ne može odabrati, znači da nije dopuštena za odabrani program pranja (pogledajte poglavlje "PRANJE", odlomak "Opcije").

Odabir vremena odgode početka programa

Pomoću odgode početka programa možete odrediti početak programa.

- Ako želite, odaberite vrijeme odgode početka programa.

Ostale informacije su u poglavlju "Odgoda početka programa".

PRANJE

5. Dodavanje sredstva za pranje

Sredstvo za pranje možete dodati preko TwinDos (A), ladice za doziranje sredstva za pranje (B) ili doziranjem kapsulom (C).

(A) TwinDos

Prilikom prve uporabe upućuje Vas se na tvorničke postavke načina rada TwinDos. Na zaslonu se pojavljuje sljedeće:

UltraPhase 1+2 su podešene za sred. tvrdoću vode. Promjene moguće u "Postavke" / "TwinDos"

- Sensorsku tipku ∇ pritisnite sve dok ne pročitate sve retke.
- Tekst potvrdite senzorskom tipkom OK.

Miele 2-fazni sustav

Ovisno o boji rublja UltraPhase 1 i UltraPhase 2 različito se doziraju.

- Pritisnite tipku *TwinDos*.

Za bijelo rublje ✓

- Sensorskim tipkama ∇ i \wedge odaberite boju rublja i potvrdite senzorskom tipkom OK.

UltraPhase 1 i UltraPhase 2 doziraju se na odgovarajući način.

Tekuće sredstvo za pranje/omekšivač

Moguća je uporaba drugih tekućih sredstva za pranje/omekšivača. Za to Vam je potreban punjivi TwinDos spremnik (dodatni pribor).

Elektroničke postavke perilice sa sušilicom moraju se prilagoditi. Pogledajte poglavlje "Postavke", odlomak "TwinDos".

- Pritisnite tipku *TwinDos*.

Na zaslonu se prikazuje preporučeno sredstvo za pranje te je označeno kvačicom (✓). Ako su preporučena oba, napunjeno sredstvo za pranje i omekšivač (primjerice sredstvo za pranje šarenog rublja i omekšivač), u tom su slučaju oba sredstva odabrana.

Oba sredstva ✓

- Potvrdite ili izmijenite odabir.

Sredstvo za pranje i/ili omekšivač sad se doziraju u skladu s ciklusom pranja.

Uporaba soli za uklanjanje mrlja

Ako se uz automatsko doziranje koristi i sol za uklanjanje mrlja, postoje dvije mogućnosti:

- korištenje kapsule Booster
- dodavanje soli za uklanjanje mrlja u pretinac  ladice za doziranje.

Ⓑ Ladica za doziranje sredstva za pranje

Prilikom doziranja sredstva za pranje orijentirajte se prema vrijednosti u prikazu doziranja.

Navedeni postoci odnose se na zadane količine rublja na pakiranju sredstva za pranje.

- 40% = nešto manje od polovice
- 50% = polovica
- 60% = nešto više od polovice
- 75% = tri četvrtine
- 100% = preporučena količina sredstva za pranje

Pazite na tvrdoću vode i maksimalnu količinu punjenja za odabrani program.

Premalo sredstva za pranje uzrokuje:

- nedovoljno pranje rublja, a rublje s vremenom postaje sivo i tvrdo.
- nastanak masnih nakupina na rublju.
- taloženje kamenca na grijaču.

Previše sredstva za pranje uzrokuje:

- prekomjerno stvaranje pjene, čime se smanjuje mehaničko djelovanje i učinak pranja, ispiranja i centrifugiranja.
- veću potrošnju vode jer se automatski dodaje još jedno ispiranje.
- veće opterećenje okoliša.

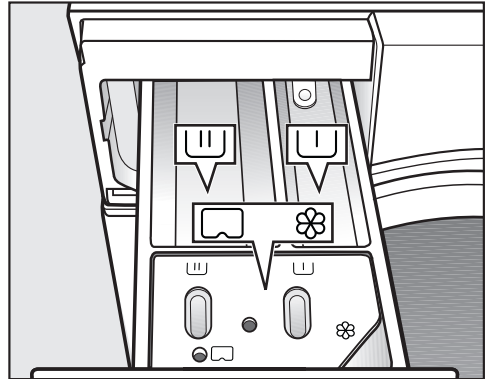

- Izvucite ladicu za doziranje i stavite sredstvo za pranje u pretince.



Sredstvo za pretpranje (preporučuje se podijeliti ukupnu količinu sredstva za pranje: $\frac{1}{3}$ u pretinac i $\frac{2}{3}$ u pretinac)



Sredstvo za glavno pranje, uključujući namakanje



Omekšivač, sredstvo za održavanje oblika, tekuća štirka i kapsula

Ostale informacije o sredstvima za pranje i njihovom doziranju potražite u poglavlju "PRANJE", odlomak "Sredstvo za pranje".

PRANJE

© Doziranje kapsulom

Postoje kapsule s tri različita sadržaja:

- ☼ = Sredstva za njegu tkanina (npr. omekšivač, sredstvo za impregnaciju)
- 🧼 = Aditivi (npr. pojačivač deterdženta)
- 💧 = Sredstva za pranje (samo za glavno pranje)

Jedna kapsula sadrži uvijek točnu količinu za jedno pranje.

Kapsule možete naručiti putem Miele internet trgovine, u Miele servisu i kod Vašeg Miele prodavača.

⚠ Kapsule čuvajte izvan doseg djece.

Uključivanje doziranja kapsulom

- Pritisnite tipku *Cap* 🗨

Na zaslonu se prikazuje prva vrsta kapsula koju možete odabrati uz program.

💧 *Cap* ⬆ ⬇ ⬆

- Sensornim tipkama \vee i \wedge odaberite željenu vrstu kapsule i potvrdite senzorskom tipkom *OK*.

Umetanje kapsule

- Otvorite ladicu za doziranje.

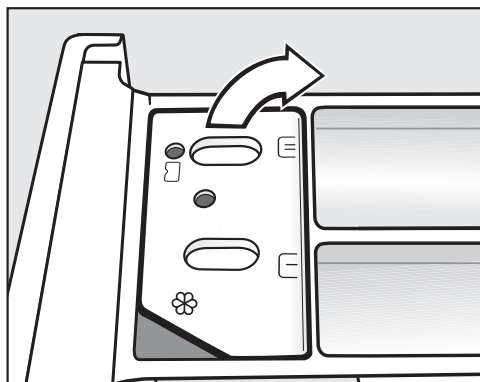

- Otvorite poklopac pretinca ☼/🗨.

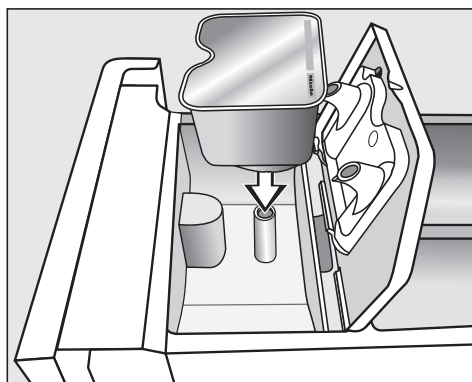

- Čvrsto pritisnite kapsulu.

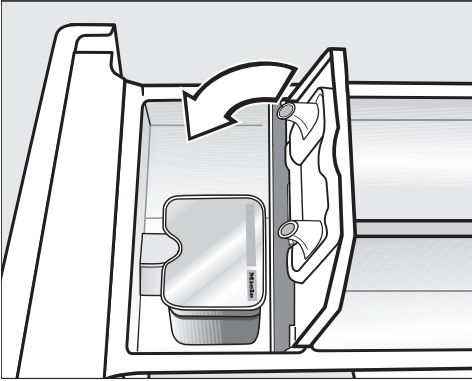

- Nakon završetka programa pranja uklonite praznu kapsulu.

Iz tehničkih razloga ostaje mala količina vode u kapsuli.

Isključivanje/promjena doziranja kapsulom

- Pritisnite tipku kapsula  i slijedite upute na zaslonu.

- Zatvorite poklopac i dobro ga pritisnite.

- Zatvorite ladicu za doziranje.

Umetanjem kapsule u ladicu za doziranje ista se otvara. Ako se kapsula neiskorištena izvadi iz ladice za doziranje, kapsula može iscuriti. Kapsulu bacite i nemojte ponovno koristiti.

Sadržaj pojedine vrste kapsule dodaje se za vrijeme programa pranja u odgovarajućem trenutku.

Dovod vode u pretinac regulira se pri doziranju kapsulom isključivo putem kapsule.

Kada upotrebljavate kapsulu pretinac nemojte puniti omekšivačem .

PRANJE

6. Pokretanje programa

- Pritisnite tipku *Start/Stop* koja treperi.

Vrata se zaključavaju (prepoznaje se po simbolu  na zaslonu) i pokreće se odabrani program pranja.

Na zaslonu se prikazuje status programa.



Perilica sa sušilicom Vas obavještava koja faza programa je trenutno postignuta i o preostalom trajanju programa.

Ako je odabrana odgoda početka programa, to se prikazuje na zaslonu.

Osvjetljenje bubnja se isključuje nakon pokretanja programa.

7. Završetak programa

U programu zaštite od gužvanja bubanj se okreće još 30 minuta nakon završetka programa. Vrata su zaključana i na zaslonu se naizmjenično prikazuje sljedeće:



- Pritisnite tipku *Start/Stop*.

Vrata se otključavaju.

Nakon završetka zaštite od gužvanja vrata se automatski otključavaju.

- Otvorite vrata povlačenjem.
- Izvadite rublje.

Komadi rublja koje niste izvadili iz perilice mogli bi se skupiti kod sljedećeg pranja ili obojiti neko drugo rublje.

Nemojte zaboraviti rublje u bubnju!

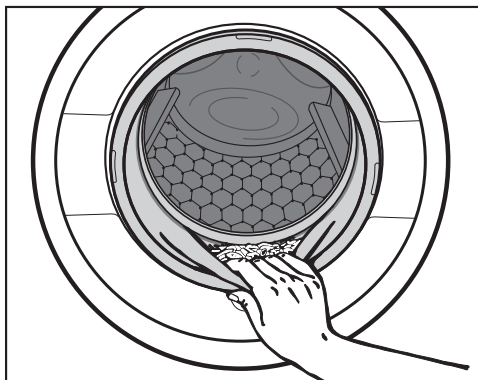

- Provjerite da li se na brtvi vrata nalaze strani predmeti.

Savjet: Vrata ostavite malo otvorena kako bi se bubanj mogao osušiti.

- Isključite perilicu sa sušilicom pritiskom na tipku .
- Uklonite potrošenu kapsulu, ako ste istu koristili, iz ladice za doziranje.

Savjet: Ladicu za doziranje sredstva za pranje ostavite malo otvorenu kako bi se mogla osušiti.

Centrifugiranje

Program	okr/min
Pamuk	1600
Jednostavno za održavanje	1200
Osjetljivo rublje	900
Vuna	1200*
Košulje	900
Automatski program	1400
QuickPower	1600
Brzi program	1200
Traper	900
Tamno rublje	1200
Outdoor	800
Impregnacija	1000
Sportska odjeća	1200
Sportska obuća	800
Svila	600*
Perje	1200
Zavjese	600
Jastuci	1200
Pamuk higijenski program	1600
Ispumpavanje/centrifugiranje	1600
Samo ispiranje/štirkanje	1600*

Broj okretaja završne centrifuge u programu pranja

Kod odabira programa na zaslonu se uvijek prikazuje optimalni broj okretaja centrifuge za program pranja. Kod programa pranja označenih s * u tablici, optimalni broj okretaja ne odgovara maksimalnom broju okretaja.

Moguće je smanjenje broja okretaja završne centrifuge. Ne možete odabrati veći broj okretaja završne centrifuge od one maksimalne navedene u tablici.

Centrifugiranje između ispiranja

Rublje se centrifugira nakon glavnog pranja i između ispiranja. Smanjivanjem broja okretaja završne centrifuge smanjuje se i broj okretaja centrifuge između ispiranja. Kod programa *Pamuk* i broja okretaja manjeg od 700 okr/min, dodaje se još jedno ispiranje.

PRANJE

Isključivanje završne centrifuge (Prekid nakon ispiranja)

- Pomoću tipke *Broj okretaja* odaberite postavku  (Prekid nakon ispiranja).

Rublje ostaje u vodi nakon zadnjeg ispiranja. Time se smanjuje gužvanje ako se rublje nakon završetka programa neće odmah izvaditi iz perilice sa sušilicom.

Pokretanje završnog centrifugiranja:

- Željeni broj okretaja centrifuge odaberite pomoću tipke za *broj okretaja* i potvrdite s *OK*.

Centrifugira se s podešenim brojem okretaja.

ili

- Završno centrifugiranje pokrenite tipkom *Start/Stop*.

Odabrani program pranja centrifugira s maksimalnim brojem okretaja.

Završetak programa:

- Pomoću tipke za *Broj okretaja* odaberite postavku 0 o/min (bez centrifuge) i potvrdite senzorskom tipkom *OK*.

Voda se ispumpava.

Isključivanje centrifuge između ispiranja i završne centrifuge

- Pritisnite tipku *Broj okretaja*.
- Odaberite postavku 0 o/min.

Voda se ispumpava nakon zadnjeg ispiranja i aktivira zaštita od gužvanja.

Uz ovu postavku se kod nekih programa provodi još jedno ispiranje.

Pregled programa

Pamuk		90°C do hladno	maksimalno 8,0 kg
Artikl	Majice, donje rublje, stolno rublje i sl. tekstil od pamuka, lana ili miješanih vlakana		
Savjet	Postavke 60°/40°C razlikuju se od $\langle 60^{\circ}\text{C} \rangle / \langle 40^{\circ}\text{C} \rangle$ po sljedećem: <ul style="list-style-type: none"> – kratko trajanje programa – duže vrijeme zadržavanja temperature – bolja iskoristivost energije Za posebne higijenske potrebe odaberite program <i>Pamuk - higijenski program</i> .		
Napomena za institute za ispitivanje: Ispitni programi prema EN 60456			
Jednostavno za održavanje		60°C do hladno	maksimalno 4,0 kg
Artikl	Sintetika, miješana vlakna ili pamuk za jednostavno održavanje		
Savjet	Smanjite broj okretaja završne centrifuge kod tekstila osjetljivog na gužvanje.		
Osjetljivo rublje		60°C do hladno	maksimalno 3,0 kg
Artikl	Osjetljivo rublje od sintetike, miješanih vlakana, viskoze		
Savjet	Kod rublja osjetljivog na gužvanje smanjite broj okretaja centrifuge.		
Vuna 		40°C do hladno	maksimalno 2,0 kg
Artikl	Tekstil od vune i mješavine vune		
Savjet	Pripazite na broj okretaja završne centrifuge kod tekstila osjetljivog na gužvanje.		

PRANJE

Košulje		60°C do hladno	maksimalno 1,0 kg/2,0 kg
Artikl	Košulje i bluze od pamuka i miješanih vlakana		
Savjet	<ul style="list-style-type: none"> – Ovisno o zaprljanju, prethodno obradite ovratnike i manžete. Ovisno o zaprljanju, prethodno obradite ovratnike i manžete. – Košulje i bluze okrenuti na naličje, zakopčati gumbe, ovratnike i manžete okrenuti prema unutra. – Za košulje i bluze od svile koristite program <i>Svila</i> . – Ako je dodatna opcija <i>Ravnanje parom</i> isključena, maksimalna količina punjenja povećava se za 2,0 kg. 		
Automatski program		40°C do hladno	maksimalno 6,0 kg
Artikl	Šareno rublje za program <i>Pamuk</i> i <i>Jednostavno za održavanje</i> razvrstano po boji.		
Savjet	Kod svakog pranja postiže se najbolja njega rublja i učinak čišćenja automatskim podešavanjem parametara pranja (npr. razine vode, ritma pranja i profila centrifugiranja).		
QuickPower		60°C do 40°C	maksimalno 5,0 kg
Artikl	Obično zaprljano rublje koje se može prati i u programu <i>Pamuk</i>		
Savjet	Rublje se posebnim ovlaživanjem i posebnim ritmom pranja posebno brzo i detaljno pere.		
Brzi program		40°C do hladno	maksimalno 3,5 kg
Artikl	Pamučno rublje za jednostavno održavanje koje je kratko nošeno ili je jako malo zaprljano.		
Osvježavanje	⇨ "Pregled programa – SUŠENJE"		
Završna obrada pare	⇨ "Pregled programa – SUŠENJE"		
Toplo prozračivanje	⇨ "Pregled programa – SUŠENJE"		

Ostali programi:

Traper		60°C do hladno	maksimalno 3,0 kg
Savjet	<ul style="list-style-type: none"> – Traper perite preokrenut. – Traper često pušta boju kod prvog pranja. Zato svijetlo i tamno rublje perite odvojeno. – Prije pranja zatvorite gumbе i patentne zatvarače. 		
Tamno rublje		60°C do hladno	maksimalno 3,0 kg
Artikl	Crno i tamno rublje od pamuka, miješanih vlakana		
Savjet	Perite preokrenuto.		
Outdoor		40°C do hladno	maksimalno 2,5 kg
Artikl	Funkcionalni tekstil, kao što su jakne i hlače za slobodno vrijeme od membranskog tekstila kao što je Gore-Tex [®] , SYMPATEX [®] , WINDSTOPPER [®] i sl.		
Savjet	<ul style="list-style-type: none"> – Spojite zatvarače na čičak i patent zatvarače. – Nemojte dodavati omekšivač. – Tekstil za slobodno vrijeme po potrebi se može naknadno obraditi programom <i>Impregnacija</i>. Impregnaciju ne preporučujemo nakon svakog pranja. 		
Impregnacija		40°C	maksimalno 2,5 kg
Artikl	Za naknadnu obradu mikrovlakana, skijaške odjeće ili stolnog rublja od pretežno sintetičkih vlakana za postizanje otpornosti na vodu i zaprljanja.		
Savjet	<ul style="list-style-type: none"> – Rublje treba biti svježe oprano i centrifugirano ili osušeno. – Optimalan učinak postiže se naknadnom termičkom obradom: sušenjem u perilici sa sušilicom ili glačanjem. 		

PRANJE

Sportska odjeća		60°C do hladno	maksimalno 3,0 kg
Artikl	Odjeća za sport i fitness, kao što su trikoi i hlače, sportsko rublje od mikrovlakana i flisa		
Savjet	<ul style="list-style-type: none">– Nemojte dodavati omekšivač.– Pridržavajte se uputa proizvođača s oznake za održavanje.		
Sportska obuća		40°C do hladno	maksimalno 2 para
Artikl	Sportska obuća (ne od kože)		
Savjet	<ul style="list-style-type: none">– Obavezno se pridržavajte uputa za održavanje koje navodi proizvođač.– Nemojte dodavati omekšivač.– Uklonite veća zaprljanja četkom.– Za uklanjanje prašine automatski se dodaje pretpranje bez sredstva za pranje.		
Svila 		30°C do hladno	maksimalno 1,0 kg
Artikl	Svila i rublje koje se pere ručno bez udjela vune		
Savjet	Osjetljive čarape i grudnjake perite u vrećici.		
Perje		60°C do hladno	maksimalno 2,5 kg
Artikl	Jakne, vreće za spavanje, jastuci i ostali tekstilni predmeti s punjenjem od paperja		
Savjet	<ul style="list-style-type: none">– Prije pranje istisnite zrak iz rublja, kako bi spriječili nepotrebno stvaranja pjene. Za to stavite rublje u usku vreću za pranje ili zavežite trakom koja se može prati.– Pridržavajte se uputa s etikete za održavanje.		

PRANJE

Zavjese		40°C do hladno	maksimalno 2,0 kg
Artikl	Zavjese za koje proizvođač dopušta strojno pranje.		
Savjet	<ul style="list-style-type: none">– ZA uklanjanje prašine odaberite opciju <i>Pretpranje</i>.– Kod zavjesa osjetljivih na gužvanje smanjite broj okretaja centrifuge ili isključite centrifugu.– Sa zavjesa uklonite kotačiće.		
Jastuci		60°C do hladno	2 jastuka (40 x 80 cm) ili 1 jastuk 80 x80 cm
Artikl	Perivi jastuci sa sintetičkom ispunom		
Savjet	<ul style="list-style-type: none">– Prije pranje istisnite zrak iz rublja, kako bi spriječili nepotrebno stvaranja pjene. Za to stavite rublje u usku vreću za pranje ili zavežite trakom koja se može prati.– Pridržavajte se uputa s etikete za održavanje.		
Pamuk higijenski program		90°C do 60°C	maksimalno 8,0 kg
Artikl	Pamučno ili laneno rublje koje dolazi u izravan kontakt s kožom ili za koje se postavljaju posebni higijenski zahtjevi, npr. donje rublje, posteljina, encasing proizvodi.		
Savjet	Pridržavajte se uputa proizvođača s etikete za održavanje.		
Ispumpavanje/centrifugiranje		maksimalno 8,0 kg	
Savjet	<ul style="list-style-type: none">– Samo ispumpavanje: broj okretaja podesite na 0 o/min.– Imajte u vidu podešeni broj okretaja.		

PRANJE



Samo ispiranje/štirkanje		maksimalno 8,0 kg
Artikl	<ul style="list-style-type: none">– Ručno oprano rublje koje treba isprati– Stolnjaci, salvete i profesionalna odjeća koju treba štirirati	
Savjet	<ul style="list-style-type: none">– Pripazite na broj okretaja završne centrifuge kod tekstila osjetljivog na gužvanje.– Rublje za štiriranje mora biti svježije oprano, bez dodavanja omekšivača.– Posebno dobar rezultat ispiranja s dva ispiranja postiže se aktivacijom opcije <i>Više vode</i>. U postavci <i>Više vode</i> mora biti aktivirano dodatno ispiranje, kao što je opisano u poglavlju "Postavke".	
Hladno prozračivanje ⇨ "Pregled programa – SUŠENJE"		
Ispiranje vlakana ⇨ Odlomak "Program Ispiranje vlakana"		
Čišćenje uređaja		75°C bez punjenja
<p>Zbog čestog pranja na nižim temperaturama postoji opasnost od stvaranja klica u perilici sa sušilicom.</p> <p>Čišćenjem perilice sa sušilicom bitno se smanjuje količina klica, gljiva i biofilma, te se sprječava nastanak neugodnih mirisa.</p>		
Savjet	<ul style="list-style-type: none">– Optimalan rezultat postići ćete korištenjem Miele sredstva za čišćenje perilica. Alternativno možete upotrijebiti praškasto univerzalno sredstvo za pranje.– Sredstvo za čišćenje perilice ili univerzalno sredstvo za pranje dozirajte izravno u bubanj.– U perilicu ne stavljajte rublje. Čišćenje se vrši s praznim bubnjem.	

Tijek programa

	Glavno pranje		Ispiranje		Centrifugiranje
	Razina vode	Ritam pranja	Razina vode	Ispiranja	
Pamuk		Ⓐ		2-4 ¹⁾²⁾	✓
Jednostavno za održavanje		Ⓑ		2-3 ²⁾	✓
Osjetljivo rublje		Ⓒ		2-3 ²⁾	✓
Vuna		Ⓔ		2	✓
Košulje		Ⓒ		3	✓
Automatski program		Ⓐ Ⓑ		2-3 ²⁾	✓
QuickPower		Ⓐ		1	✓
Brzi program		Ⓐ		1	✓
Traper		Ⓑ		2-3 ²⁾	✓
Tamno rublje		Ⓑ		3-4 ²⁾	✓
Outdoor		Ⓒ		3	✓
Impregnacija	-	Ⓑ		1	✓
Sportska odjeća		Ⓒ		2	✓
Sportska obuća ³⁾		Ⓓ		2	✓
Svila		Ⓔ		2	✓
Perje ⁴⁾		Ⓒ		3	✓
Zavjese		Ⓒ		3	✓
Jastuci ⁴⁾		Ⓒ		3	✓
Pamuk higijenski program		Ⓐ		2-3 ²⁾	✓
Samo ispiranje/štrikanje	-	-		1-2 ⁵⁾	✓

Legenda se nalazi na sljedećoj stranici.

PRANJE

-  = niža razina vode
 = srednja razina vode
 = visoka razina vode
Ⓐ = intenzivni ritam
Ⓑ = normalan ritam
Ⓒ = osjetljivi ritam
Ⓓ = njišući ritam
Ⓔ = ritam ručnog pranja
✓ = provodi se
– = ne provodi se

Perilica sa sušilicom je opremljena potpuno elektroničkim upravljanjem s automatskim određivanjem količine rublja. Perilica sa sušilicom sama određuje potrebnu potrošnju vode na temelju količine rublja i sposobnosti upijanja uloženog rublja.

Ovdje prikazani tijek programa uvijek se odnosi na osnovni program s maksimalnom količinom rublja. Ne uzimaju se u obzir raspoložive dodatne opcije.

Zaslon na perilici sa sušilicom u svakom trenutku tijekom programa pranja pokazuje koji programski odsječak je postignut.

Posebnosti u tijeku programa

Zaštita od gužvanja:

Bubanj se okreće još do 30 minuta nakon završetka programa kako bi se smanjilo gužvanje.

Iznimka: U programima *Vuna* i *Svila* nema zaštite od gužvanja. Perilica sa sušilicom se može otvoriti u svakom trenutku.

1) Kada je odabrana temperatura od 60°C i više, kao i pri temperaturama od $\lt;40^{\circ}\text{C}$ i $\lt;60^{\circ}\text{C}$ vrše se 2 ispiranja. Kada je odabrana temperatura niža od 60°C provode se 3 ispiranja.

2) Dodatno ispiranje provodi se:

- ako je u bubnju prevelika količina pjene
- ako je odabran broj okretaja centrifuge ispod 700 okr./min
- Odabir 0 o/min (bez centrifugiranja).

3) Pretpranje: Za uklanjanje prašine automatski se vrši pretpranje.

4) Početno centrifugiranje: Prije pranja izvodi se početno centrifugiranje kako bi se istisnuo zrak iz punjenja.

5) Dodatni postupak ispiranja vrši se: pri odabir u opcije Više vode, kada je aktivirano dodatno ispiranje, kao što je to opisano u poglavlju "Postavke".

Pamuk i jednostavno za održavanje

Postupak pranja PowerWash 2.0, koji je razvio Miele, upotrebljava se u programu pranja *Pamuk* sa manjim i srednjim količinama punjenja te u programu pranja *Jednostavno za održavanje*.



Način rada

Kod uobičajenog postupka pranja pere se s više vode no što rublje može upiti. Ta se ukupna količina vode mora zagrijati.

S postupkom pranja PowerWash 2.0 pere se sa samo malo više vode no što rublje može upiti. Voda koju rublje nije upilo, zagrijava bubanj i rublje, te se konstantno ponovno vraća i prska po rublju. Uslijed toga je smanjena potrošnja energije.

Aktivacija

Na početku programa pranja perilica sa sušilicom pokazuje količinu punjenja. Postupak PowerWash 2.0 se aktivira automatski ukoliko su ispunjeni sljedeći uvjeti:

- manja do srednja količina punjenja u programu *Pamuk* i u programu *Jednostavno za održavanje*
- odabrana temperatura ne smije biti viša od 60°C
- odabrani broj okretaja završne centrifuge ne smije biti manji od 600 okr/min
- za glavno pranje ,  nije odabrano doziranje kapsulama.

Funkcija PowerWash 2.0 ne aktivira kod odabira nekih opcija (primjerice Pretpranje, Više vode).

Posebnosti

– Faza navlaživanja

Kod početka programa pranja perilica sa sušilicom centrifugira nekoliko puta. Kod centrifugiranja se iscentrifugirana voda ponovno raspršuje u rublje, kako bi se postiglo optimalno navlaživanje rublja.

Na kraju faze navlaživanja se postavlja optimalna razina vode. Perilica sa sušilicom u slučaju potrebe ispumpava vodu i ubacuje nešto svježije vode.

– Šumovi u fazi grijanja

Kod zagrijavanja rublja i bubnja može doći do neobičnih šumova (grgotanja).

– Primjena sredstva za pranje

Pazite na pravilno doziranje sredstva za pranje (manje količine punjenja). Za optimalnu primjenu sredstva za pranje koristite TwinDos funkciju.

PRANJE

Opcije

Odabir ili poništavanje opcija vrši se pomoću tipki *ProgramManager*, *Mrlje* ili *Dodatne opcije*.

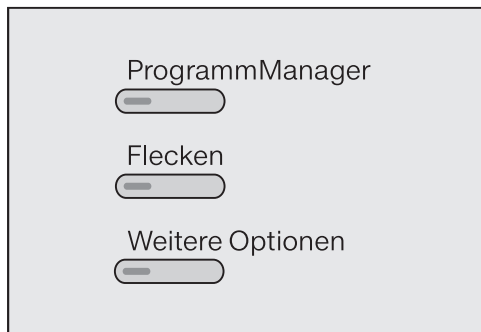

Primjer:

- Pritisnite tipku *ProgramManager*.

Na zaslonu se pojavljuje primjerice:



- Dodirnite senzorsku tipku \vee ili \wedge toliko puta, dok se na zaslonu ne pojavi željena opcija.
- Potvrdite senzorskom tipkom *OK*.

Indikator tipke svijetli.

Ne mogu se odabrati sve opcije kod svih programa pranja. Pregled nudi tablica "Pregled opcija" na sljedećoj stranici.

ProgramManager

ProgramManager nudi mogućnost prilagođavanja programa pranja prema vašim zahtjevima.

Kratko

Za rublje s lakim zaprljanjima bez vidljivih mrlja.

Trajanje glavnog pranja se skraćuje.

Intenzivno

Za posebno jako zaprljano i otporno rublje. Pojačanom mehanikom pranja i korištenjem više energije za grijanje, povećava se učinak čišćenja.

ECO

Potrošnja energije se smanjuje kod istog učinka čišćenja. To se postiže produživanjem vremena pranja i istovremenim smanjivanjem odabrane temperature pranja.





Posebno nježno

Mehanika pranja se smanjuje, kako bi se smanjilo gužvanje.

Posebno tiho

Buka koju stvara perilica smanjuje se. Koristite funkciju ako želite prati po noći. Opcija "Prekid nakon ispiranja" se aktivira i produžuje se trajanje programa.

AllergoWash

Kod izrazito higijenskih zahtjeva pri pranju. Povećanom uporabom energije produžuje se vrijeme zadržavanja temperature i povećanim korištenjem vode pojačava se učinak ispiranja. Rublje koje se pere mora biti prikladno za sušenje   i glačanje  .

Mrlje

Za rublje s mrljama u vlastitim programima možete odabrati između različitih vrsta mrlja. Program pranja se prilagođava mrljama. Moguće je odabrati jednu vrstu mrlja po pranju.





Prilikom odabira pojedinih mrlja prikazat će se tekst s korisnim informacijama.

- Potvrdite informaciju s OK.

Dodatne opcije

Ravnanje parom

Kako bi se smanjilo gužvanje rublje se na kraju programa ravna parom. Za optimalan rezultat maksimalnu količinu punjenja reducirajte za 50%. Za ravnanje parom rublje mora imati određenu količinu preostale vlažnosti. Stoga se prilagođava i broj okretaja centrifuge.

Gornje rublje mora biti prikladno za sušenje u sušilici   i mora se moći glačati  .

Više vode

Povećava se razina vode kod pranja i ispiranja.

Možete utjecati na podizanje razine vode, kao opisano u poglavlju "Postavke", odlomak "Razina Više vode".

Pretpranje

Za uklanjanje jakih zaprljanja, npr. prašina, pijesak.

Namakanje

Za posebno jako zaprljano rublje s mrljama koje sadrže bjelančevine.

Vrijeme namakanja može se odabrati u koracima od po 30 minuta tako da traje između 30 minuta i 5 sati, kako je opisano u poglavlju "Postavke".

Uređaj je tvornički podešen na 30 minuta.

PRANJE

Pregled opcija

	ProgramManager						Dodatne opcije			
	Kratko	Intenzivno	ECO	Posebno nježno	Posebno tiho	Allergo Wash	Ravnanje parom	Više vode	Pretrpanje	Namakanje
Pamuk	✓	✓	✓	✓	✓	✓	✓	✓	✓	✓
Jednostavno za održavanje	✓	✓	✓	✓	✓	✓	✓	✓	✓	✓
Osjetljivo rublje	✓	✓	✓	✓	✓	✓	✓	✓	✓	✓
Vuna	-	-	-	-	✓	-	-	-	-	-
Košulje	✓	✓	✓	✓	✓	✓	✓ ¹⁾	✓	✓	✓
Automatski program	✓	✓	✓	✓	✓	✓	✓	✓	✓	✓
QuickPower	-	-	-	-	-	-	✓	✓	-	-
Brzi program	✓	-	-	-	✓	-	✓	-	-	-
Traper	✓	✓	✓	✓	✓	✓	✓	✓	✓	✓
Tamno rublje	✓	✓	✓	✓	✓	✓	✓	✓	✓	✓
Outdoor	✓	✓	✓	✓	✓	✓	-	✓	✓	✓
Impregnacija	-	-	-	-	✓	-	-	-	-	-
Sportska odjeća	✓	✓	✓	✓	✓	✓	-	✓	✓	✓
Sportska obuća	-	-	-	✓	✓	-	-	✓	✓	-
Svila	-	-	-	-	✓	-	-	-	-	-
Perje	-	✓	✓	✓	✓	✓	-	✓	✓	-
Zavjese	-	✓	✓	✓	✓	✓	✓	✓	✓	-
Jastuci	-	✓	✓	✓	✓	✓	-	✓	✓	-
Pamuk higijenski program	-	-	-	-	✓	-	✓	✓	✓	✓
Samo ispiranje/štrikanje	-	-	-	-	✓	-	-	✓	-	-

✓ za odabir

- odabir nije moguć

¹⁾ moguće isključiti

Sredstvo za pranje

Možete upotrebljavati sva sredstva za pranje koja su prikladna za uporabu u perilicama rublja. Savjeti za uporabu i doziranje nalaze se na ambalaži sredstva za pranje.

Mjerica za doziranje

Za doziranje sredstva za pranje koristite od proizvođača pripremljenu mjericu za doziranje (kuglu za doziranje), posebice prilikom doziranja tekućih sredstva za pranje.

Doziranje ovisi o:

- stupnju zaprljanja rublja.
- količini rublja
- tvrdoći vode
Ako ne znate tvrdoću vode, raspitajte se kod tvrtke za vodoopskrbu.

Definicija stupnja zaprljanja

- lagano zaprljano
Ne vide se zaprljanja ni mrlje. Odjeća je npr. pokupila mirise tijela.
- normalno zaprljano
Vide se zaprljanja i/ili nekoliko slabijih mrlja.
- jako zaprljano
Zaprljanja i/ili mrlje jasno se vide.

Sredstvo za omekšavanje vode

Kod raspona tvrdoće vode II i III, možete dodati sredstvo za omekšavanje vode kako biste uštedjeli sredstvo za pranje. Pravilno doziranje je navedeno na ambalaži. Dodajte prvo sredstvo za pranje, a zatim sredstvo za omekšavanje vode.

Sredstvo za pranje možete dozirati kao kod raspona tvrdoće I.

Tvrdoća vode

Raspon tvrdoće	Ukupna tvrdoća u mmol/l	Njemačka tvrdoća°d
Meka (I)	0 – 1,5	0 – 8,4
Srednja (II)	1,5 – 2,5	8,4 – 14
Tvrda (III)	preko 2,5	preko 14



Pakiranja za ponovno punjenje

Prilikom kupovine sredstva za pranje po mogućnosti koristite pakiranja za ponovno punjenje čime se brinete o zaštiti okoliša.

PRANJE

Preporučujemo Miele sredstvo za pranje

Miele sredstvo za pranje patentirala je tvrtka Miele specijalno za Miele perilice rublja. Miele sredstvo za pranje možete naručiti putem Miele internet trgovine ili proizvode možete kupiti u Miele servisu te kod Vašeg Miele prodavača.

	Miele UltraPhase 1/2	Miele Cap 	Miele Cap 	Miele Cap 
Pamuk	✓	–	ⓕ	ⓓ
Jednostavno za održavanje	✓	–	ⓕ	ⓓ
Osjetljivo rublje	✓	–	ⓕ	–
Vuna	–	ⓓ	–	–
Košulje	✓	–	ⓕ	ⓓ
Automatski program	✓	–	ⓕ	ⓓ
QuickPower	✓	–	–	–
Brzi program	✓	–	–	–
Traper	✓	–	ⓕ	–
Tamno rublje	✓	–	ⓕ	–
Outdoor	–	ⓐ	–	–
Impregnacija	–	–	ⓖ	–
Sportska odjeća	–	ⓐ	–	–
Sportska obuća	–	ⓐ	–	–
Svila	–	ⓔ	–	–
Perje	–	ⓑ	–	–
Zavjese	✓	–	–	ⓓ
Jastuci	✓	–	–	–
Pamuk higijenski program	✓	–	ⓕ	ⓓ
Samo ispiranje/štirkanje	–/–	–/–	ⓕ/–	–/–

✓ Preporučljivo

– Nije preporučljivo

ⓐ Sport

ⓑ Perje

ⓒ Outdoor

ⓓ WoolCare

ⓔ SilkCare

ⓕ Omekšivač

ⓖ Impregnacija

ⓓ Booster

Sredstvo za pranje preporučeno je u skladu s direktivom (EU) br. 1015/2010

Preporuke se odnose na raspon temperature koji je prikazan u poglavlju "PRANJE", odlomak "Pregled programa".

	Univerzalno	Za šareno	Za osjetljivo i vunu	Posebno
	sredstvo za pranje			
Pamuk	✓	✓	-	-
Jednostavno za održavanje	-	✓	-	-
Osjetljivo rublje	-	-	✓	-
Vuna	-	-	✓	✓
Košulje	✓	✓	-	-
Automatski program	-	✓	-	-
QuickPower	✓	✓	-	-
Brzi program	-	✓ ¹⁾	-	-
Traper	-	✓ ¹⁾	-	-
Tamno rublje	-	✓ ¹⁾	-	-
Outdoor	-	-	✓	✓
Sportska odjeća	-	-	✓	✓
Sportska obuća	-	✓ ¹⁾	-	-
Svila	-	-	-	✓
Perje	-	-	✓ ¹⁾	✓
Zavjese	✓ ²⁾	-	-	-
Jastuci	-	-	✓ ¹⁾	✓
Pamuk higijenski program	✓ ²⁾	-	-	-
Štirkanje	-	-	-	✓

✓ Preporučljivo

- Nije preporučljivo

¹⁾ Tekuće sredstvo za pranje

²⁾ Praškasto sredstvo za pranje

PRANJE

Omekšivač, sredstvo za održavanje oblika ili tekuća štirka na kraju programa pranja

Omekšivači

rublju daju mekoću i smanjuju statičko nabijanje tijekom strojnog sušenja.

Omekšivač možete dozirati putem automatskog doziranja ili putem ladice za doziranje sredstva za pranje.

Sredstva za održavanje oblika

su sintetičke štirke i daju rublju čvrstoću.

Štirka

rublju daje krutost i punoću.

Automatsko doziranje

Jedan spremnik za automatsko doziranje mora se napuniti omekšivačem.

- Pritisnite tipku *TwinDos*.
- Aktivirate odgovarajući spremnik.

Omekšivač se dodaje tijekom zadnjeg ispiranja.

Ručno doziranje

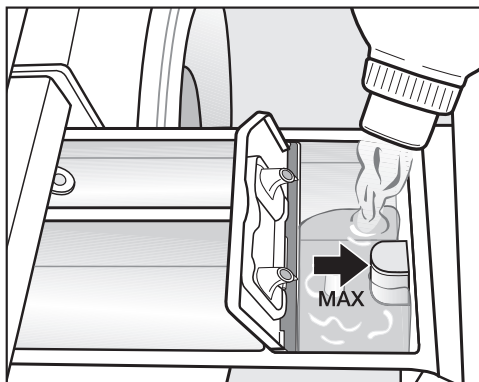

- Napunite omekšivač, sredstvo za održavanje oblika ili tekuću štirku u pretinac  ili umetnite odgovarajuću kapsulu. **Pripazite na maksimalnu razinu punjenja.**





Sredstvo će se uzeti tijekom zadnjeg ispiranja. Nakon završetka programa u pretincu  ostaje manja količina vode.

Nakon višekratnog automatskog davanja štirke očistite pretinac za doziranje, posebno usisnu cjevčicu.

Zasebno dodavanje omekšivača, sredstva za održavanje oblika ili štirke

Štirka mora biti pripremljena prema uputama na pakiranju.

Savjet: Kod pranja s omekšivačem za drugo ispiranje odaberite opciju *Više vode*. Kod postavke *Više vode* potrebno je aktivirati dodatno ispiranje, kao što je opisano u poglavlju "Postavke".

- Napunite omekšivač u pretinac  ili stavite kapsulu.
- Tekuće sredstvo za štirkanje/održavanje oblika napunite u pretinac  i praškasto ili gusto tekuće sredstvo za štirkanje/održavanje oblika u pretinac .
- Odaberite program *Samo ispiranje/štirkanje*.
- Ukoliko je potrebno korigirajte broj okretaja centrifuge.
- Kada koristite kapsulu pritisnite tipku *Cap*  te doziranje kapsulom aktivirajte sa tipkom *OK*.



- Pritisnite tipku *Start/Stop*.

Uklanjanje boje/bojanje

 Sredstva za uklanjanje boje mogu dovesti do korozije u perilici sa sušilicom.

Nemojte upotrebljavati sredstva za uklanjanje boje.

Bojanje u perilici sa sušilicom je dozvoljeno samo bojama prikladnim za uporabu u kućanstvu. Korištena sol za bojanje može kod dugotrajne primjene načeti nehrđajući čelik. Strogo se pridržavajte uputa koje navodi proizvođač sredstva za bojanje.

 Kod bojanja obavezno odaberite opciju *Više vode*.

SUŠENJE

Zasebno sušenje

Zasebno sušenje je nužno ako nećete ukupnu količinu opranog rublja strojno sušiti ili ako količina rublja premašuje maksimalan kapacitet sušenja.

1. Priprema rublja

Razvrstavanje rublja

- Ako je to moguće, razvrstajte rublje prema vrsti vlakana i preostaloj vlažnosti.

Na taj način postiže se ujednačen rezultat sušenja.

- Prije sušenja pogledajte simbole na etiketi za održavanje rublja.

Ako nije naveden nijedan simbol, sušite na programima koji odgovaraju artiklu.

Savjeti za sušenje

- Ne sušite rublje iz kojega kapa voda! Nakon pranja rublje dobro centrifugirajte u trajanju od najmanje 30 sekundi.
- Vuna i mješavina vune sklona je zaplitanju i skupljanju. Ovakvo rublje održavajte samo u programu *Vuna*.
- Čiste lanene tkanine sušite samo ako je to navedeno na etiketi za održavanje. U suprotnom vlakna mogu ohrapaviti.

- Tkana odjeća (npr. majice kratkih rukava, donje rublje) često se skuplja u prvom pranju. Zato se takva odjeća ne smije presušiti kako bi se izbjeglo dodatno skupljanje. Eventualno možete kupiti tkanu odjeću za jedan ili dva broja veću.
- Štirkanu rublje možete sušiti. Za željeni apretorni efekt dozirajte dvostruku količinu štirke.
- Novo rublje tamnih boja nemojte sušiti zajedno sa svijetlim rubljem. Postoji opasnost od prenošenja boja i vlakana druge boje.
- Pripazite na maksimalne količine punjenja programa sušenja kao što je opisano u odlomku "Pregled programa". Rezultat sušenja i gužvanje ovise o punjenju. Što je punjenje manje rezultat je bolji. Ako reducirate punjenje rezultat sušenja biti će ravnomjerniji uz minimalno gužvanje.

2. Odabir programa

Uključivanje perilice sa sušilicom

- Pritisnite tipku ①.

Uključuje se osvjetljenje bubnja.

Osvjetljenje bubnja automatski se isključuje nakon 5 minuta.

Odabir programa

- regulatorom za odabir programa

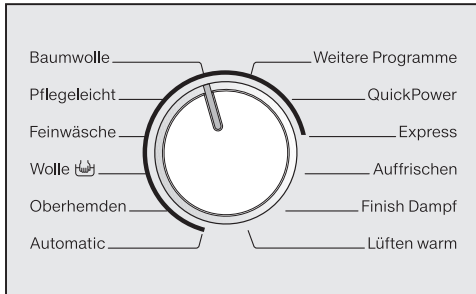

- Okrenite regulator za odabir programa na željeni program.

Na zaslonu se prikazuje maksimalna količina punjenja dotičnog programa pranja. Potom se zaslon prebacuje na osnovni prikaz.

- regulatorom za odabir programa na "Dodatni programi"

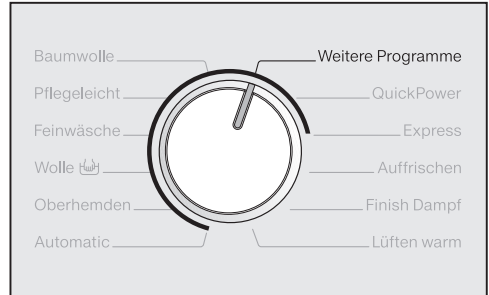

- Okrenite regulator za odabir programa u položaj *Dodatni programi*.

Na zaslonu se prikazuje:



- Dodirnite senzorsku tipku ∇ ili \blacktriangle toliko puta, dok se na zaslonu ne pojavi željeni program.
- Potvrdite program senzorskom tipkom OK.

Na zaslonu se prikazuje maksimalna količina punjenja dotičnog programa pranja. Potom se zaslon prebacuje na osnovni prikaz.

SUŠENJE

Odabir sušenja

- Dodirujte senzorske tipke *Pranje* i *Sušenje*, sve dok ne oстане svijetli **samo** indikator senzorske tipke *Sušenje*.

Pazite da **ne** svijetli indikator senzorske tipke *Pranje*, jer će prije sušenja početi pripadajući program pranja.

Na zaslonu se prikazuje maksimalna količina punjenja programa sušenja (suho rublje). Potom se zaslon prebacuje na osnovni prikaz.

3. Punjenje perilice sa sušilicom

Otvaranje vrata

- Prihvatite rukom udubljenje i povucite vrata.

Prije no što u bubanj stavite rublje provjerite nalaze li se u njemu životinje ili stvari.

- Rastresito stavite rublje u bubanj.

Prenatrpanost oštećuje tekstil i utječe na sušenje.
Pazite na maksimalnu količinu punjenja koja je navedena u odlomku "Pregled programa".

Zatvaranje vrata

- Pripazite da ne priklješтите komad rublja između vrata i brtve.
- Zatvorite vrata laganim zamahom.

Pribor za doziranje, kao što su vrećice ili kugle, može se rastopiti tijekom sušenja i pritom oštetiti perilicu sa sušilicom i rublje.
Nemojte sušiti rublje zajedno s priborom za doziranje.

Slavina za vodu mora ostati otvorena tijekom sušenja.

4. Promjena postavki programa

Odabir stupnja suhoće

Možete promijeniti podešeni stupanj suhoće pojedinog programa sušenja.

- Pritisnite tipku *Stupanj suhoće*.

Na zaslonu se prikazuje poruka:

Suho za ormar ✓

- Sensorskim tipkama \vee i \wedge podesite željeni stupanj suhoće ili trajanje sušenja i potvrdite senzorskom tipkom OK.

Odabir broja okretaja završne centrifuge

Možete promijeniti prethodno podešeni broj okretaja centrifuge za termo centrifugiranje pojedinog programa sušenja.

- Pritisnite tipku *Broj okretaja*.

Na zaslonu se prikazuje poruka:

Broj okret. 1600 o/min

- Sensorskim tipkama \vee i \wedge podesite željenu temperaturu i potvrdite senzorskom tipkom OK.

Termičko centrifugiranje ne izvodi se ako je podešeno vrijeme sušenja.

Odabir opcija

Programi sušenja mogu se nadopuniti opcijama.



- Željenu opciju odaberite tipkama *ProgramManager* ili *Dodatne opcije*.

Indikator tipke svijetli.

Ako se neka opcija ne može odabrati to znači da nije dozvoljena za taj program sušenja (pogledajte poglavlje "SUŠENJE", odlomak "Opcije").

Odabir vremena odgode početka programa

Pomoću odgode početka programa možete odrediti početak programa.

- Ako želite, odaberite vrijeme odgode početka programa.

Ostale informacije su u poglavlju "Odgoda početka programa".

SUŠENJE

5. Pokretanje programa

- Pritisnite tipku *Start/Stop* koja treperi.

Vrata se zaključavaju (prepoznaje se po simbolu  na zaslonu) i pokreće se program sušenja.

Na zaslonu se prikazuje status programa.



Perilica sa sušilicom Vas obavještava koja faza programa je trenutno postignuta i o preostalom trajanju programa.

Ako je odabrana odgoda početka programa, to se prikazuje na zaslonu.

Osvjetljenje bubnja se isključuje nakon pokretanja programa.

6. Završetak programa

Kod zaštite od gužvanja bubanj se okreće još 150 minuta nakon završetka programa. Vrata su zaključana, a na zaslonu se naizmjenično prikazuju poruke:



- Pritisnite tipku *Start/Stop*.

Vrata se otključavaju.

Ako rublje vadite tijekom faze zaštite od gužvanja, raširite ga kako bi se ohladilo od preostale topline.

Nakon završetka zaštite od gužvanja vrata se automatski otključavaju.

- Otvorite vrata povlačenjem.
- Izvadite rublje.

Zaboravljeno rublje se može oštetiti ponovnim sušenjem.
Nemojte zaboraviti rublje u bubnju!

- Isključite perilicu sa sušilicom.

Pridržavajte se uputa iz poglavlja "Pranje i sušenje", odlomak "Nakon svakog pranja ili sušenja".

Pregled programa

Pamuk		maksimalno 5,0 kg*
Posebno suho, suho za ormar+, suho za ormar**		
Artikl	Jednoslojno ili višeslojno rublje od pamuka: majice kratkih rukava, donje rublje, dječja odjeća, radna odjeća, pregače, puloveri, mali i veliki ručnici od frotira, kućni ogrtači od frotira, posteljina od flanela.	
Savjet	<ul style="list-style-type: none"> – Pleteni tekstil (npr. majice, donje rublje) ne sušite na <i>Posebno suho</i> jer se može skupiti. – <i>Posebno suho</i> odaberite za raznoliko, višeslojno i posebno debelo rublje. 	
Vlažno za glačanje δr, Vlažno za glačanje $\delta\delta^{**}$, Vlažno za strojno glačanje, Ravnanje¹, Vremensko sušenje²		
Artikl	Tekstil od pamuka ili lana, koji će se naknadno obrađivati: stolno rublje, posteljina, štirkanje rublje.	
Savjet	Rublje za strojno glačanje smotajte do glačanja kako bi zadržalo vlagu.	
Jednostavno za održavanje		maksimalno 4,0 kg*
Suho za ormar+, Suho za ormar**, Vlažno za glačanje δ, Ravnanje¹, Vremensko sušenje²		
Artikl	Rublje za jednostavno održavanje od sintetike, pamuka ili miješanih vlakana: radna odjeća, puloveri, haljine, hlače, stolinjaci, čarape.	
Osjetljivo rublje		maksimalno 1,5 kg*
Suho za ormar, Vlažno za glačanje δ, Vremensko sušenje²		
Artikl	Osjetljivo rublje sa simbolom ☑ za održavanje sintetičkih vlakana, miješanih vlakana, umjetne svile ili pamuka za jednostavno održavanje, npr. košulje, bluze, intimno rublje, rublje s aplikacijama.	
Savjet	Za sušenje s iznimno malo gužvanja smanjite punjenje.	

* Težina suhog rublja

** Napomena za ispitne institute: Odabrani program za ispitivanje prema normi EN 61121





^{1,2} Pogledajte sljedeće stranice

SUŠENJE

Vuna		maksimalno 1,0 kg*
3 minute		
Artikl	Tekstil od vune i tekstil od mješavine vune: puloveri, pletene veste, čarape.	
Savjet	<ul style="list-style-type: none"> – Vuneni tekstil kratko se prozračuje i djelomično suši. – Rublje izvadite odmah nakon završetka programa. 	
Košulje		maksimalno 1,0 kg*
Suho za ormar+, Suho za ormar, Vlažno za glačanje Δ, Ravnanje¹, Vremensko sušenje²		
Artikl	Košulje i bluže	
Savjet	<ul style="list-style-type: none"> – Košulje i bluže okrenuti na naličje, zakopčati gumbe, ovratnike i manžete okrenuti prema unutra. – Za smanjenje gužvanja, komadi rublja se vlaže prije početka programa. 	
Automatski program		maksimalno 4,0 kg*
Suho za ormar+, Suho za ormar, Vlažno za glačanje Δ, Ravnanje¹, Vremensko sušenje²		
Artikl	Mješovito punjenje iz programa <i>Pamuk</i> i <i>Jednostavno za održavanje</i> .	
QuickPower		maksimalno 5,0 kg*
Posebno suho, Suho za ormar+, Suho za ormar, Vlažno za glačanje Δ, Vlažno za glačanje ΔΔ, Vlažno za strojno glačanje, Ravnanje¹, Vremensko sušenje²		
Artikl	Neosjetljivo rublje iz programa <i>Pamuk</i> .	
Napomena	Kod pranja i sušenja bez prekida normalno zaprljano rublje trajanje programa je posebno kratko.	

* Težina suhog rublja

^{1,2} Pogledajte sljedeće stranice

Brzi program		maksimalno 3,5 kg*
Posebno suho, Suho za ormar+, Suho za ormar, Vlažno za glačanje Δ, Vlažno za glačanje ΔΔ, Vlažno za strojno glačanje, Ravnanje¹, Vremensko sušenje²		
Artikl	Neosjetljivo rublje iz programa Pamuk.	
Napomena	Kod pranja i sušenja bez prekida lagano zaprljano rublje trajanje programa je posebno kratko.	
Osvježavanje		maksimalno 1,0 kg*
Suho za ormar, Vlažno za glačanje ΔΔ, Vremensko sušenje²		
Artikl	Suho rublje ili rublje koje je kratko nošeno, a nije zaprljano.	
Savjet	<p>Za smanjenje gužvanja, komadi rublja se vlaže prije početka programa.</p> <ul style="list-style-type: none"> – Suho za ormar: Za rublje koje je odmah spremno za uporabu. – Vlažno za glačanje ΔΔ: Za rublje koje će se glačati ili dokraja osušiti na vješalici. 	
Napomena	Gužvanje se povećava što je veća količina rublja i dulje vrijeme sušenja.	
Završna obrada pare		maksimalno 2,0 kg*
Vlažno za glačanje Δ, Vlažno za glačanje ΔΔ, Vremensko sušenje²		
Artikl	<p>Vlažna, netom oprana i centrifugirana gornja odjeća od pamuka ili lana, kod koje treba reducirati gužvanje.</p> <p>Gornje rublje mora biti prikladno za sušenje u sušilici   i mora se moći glačati  .</p>	
Savjet	Rublje izvadite odmah nakon završetka programa o objesite na vješalicu.	
Napomena	Nije prikladno za vunu ili tekstile koji sadržavaju vunu.	

* Težina suhog rublja

^{1,2} Pogledajte sljedeće stranice

SUŠENJE

Toplo prozračivanje		maksimalno 5,0 kg*
Vremenski određeno sušenje²		
Artikl	<ul style="list-style-type: none"> – Dodatno sušenje višeslojnog rublja koje se neravnomjerno suši: jakne, jastuci, vreće za spavanje – Sušenje ili prozračivanje pojedinačnih komada rublja 	
Savjet	Na početku ne birajte najduže vrijeme. Isprobavanjem utvrdite koje vrijeme najbolje odgovara Vašim potrebama.	

Ostali programi:

Traper		maksimalno 3,0 kg*
Posebno suho, Suho za ormar+, Suho za ormar, Vlažno za glačanje Δ, Vlažno za glačanje ΔΔ, Vlažno za strojno glačanje, Ravnanje¹, Vremensko sušenje²		
Artikl	Sav traper: hlače, jakne, suknje, košulje	
Tamno rublje		maksimalno 3,0 kg*
Suho za ormar+, Suho za ormar, Vlažno za glačanje Δ, Ravnanje¹, Vremensko sušenje²		
Artikl	Tamno rublje od pamuka ili miješanih vlakana	
Outdoor		maksimalno 2,5 kg*
Suho za ormar+, Suho za ormar, Vlažno za glačanje Δ, Ravnanje¹, Vremensko sušenje²		
Artikl	Outdoor odjeća prikladna za strojno sušenje	
Impregnacija		maksimalno 2,5 kg*
Suho za ormar		
Artikl	Za naknadnu termičku obradu tekstila prikladnog za strojno sušenje nakon impregniranja.	
Sportska odjeća		maksimalno 3,0 kg*
Suho za ormar+, Suho za ormar, Vlažno za glačanje Δ, Ravnanje¹, Vremensko sušenje²		
Artikl	Odjeća za sport i fitness prikladna za strojno sušenje.	

* Težina suhog rublja

^{1, 2} Pogledajte sljedeće stranice

Sportska obuća		maksimalno 2 para
Vremenski određeno sušenje²		
Artikl	Sportska obuća a koju proizvođač dozvoljava strojno sušenje	
Savjet	Izvadite uloške iz obuće i stavite uz obuću u bubanj.	
Napomena	Bubanj se ne okreće.	
Svila		maksimalno 1,0 kg*
5 minuta		
Artikl	Rublje prikladno za strojno sušenje od svile: bluže, košulje	
Savjet	<ul style="list-style-type: none"> – Za smanjenje gužvanja. – Rublje se ne suši dokraja. – Rublje izvadite odmah nakon završetka programa. 	
Perje		maksimalno 2,5 kg*
Vremenski određeno sušenje²		
Artikl	Za sušilicu prikladne jakne, vreće za spavanje, jastuci i ostali tekstilni predmeti s punjenjem od paperja	
Savjet	Isprobavanjem utvrdite koje vrijeme najbolje odgovara Vašim potrebama.	
Jastuci		2 jastuka (40x80 cm) ili 1 jastuk (80x80 cm)
Vremenski određeno sušenje²		
Artikl	Jastuci sa sintetičkom ispunom, prikladni za strojno sušenje	
Savjet	Jastuci mogu djelovati još vlažno nakon sušenja. Sušite ih toliko puta dok ne osjetite da su suhi.	

* Težina suhog rublja

1.2 Pogledajte sljedeće stranice

SUŠENJE

Pamuk higijenski program		maksimalno 4,0 kg*
Suho za ormar		
Artikl	Neosjetljivo rublje od pamuka ili lana koje dolazi u izravan kontakt s kožom, npr. donje rublje, rublje za dojenčad, posteljina	
Napomena	Zbog duljeg održavanja topline, rublje djeluje bolje osušeno.	
Hladno prozračivanje		maksimalno 5,0 kg*
Vremenski određeno sušenje²		
Artikl	Bilo koji tekstil koji treba samo prozračiti.	

* Težina suhog rublja

- 1) **Ravnanje:** Kako bi se smanjilo gužvanje, rublje se prije početka programa vlaži parom. Rublje se ne suši dokraja kako bi se moglo lakše glačati. Temperatura sušenja je prilagođena programu.
- 2) **Vremensko sušenje:** Vremensko sušenje posebno je prikladno za manje količine rublja ili za sušenje pojedinačnih komada rublja. Rublje se suši toplim zrakom (vrijeme između 15minuta i 2sata). Temperatura sušenja je prilagođena programu. Nemojte odmah odabrati najdulje vrijeme. Pokušavanjem utvrdite koje vrijeme je najprikladnije.

Opcije

Odabir ili poništavanje opcija vrši se pomoću tipki *ProgramManager* ili *Dodatne opcije*.



ProgramManager

Posebno nježno

Osjetljivo rublje (sa simbolom za održavanje ☺), primjerice od akrila, suši se nježnije.

Kad je odabrana funkcija *Posebno nježno* u nekim se programima ne vrši termo centrifuga.

Zbog niže temperature kod odabira funkcije *Posebno nježno* u nekim se programima produljuje trajanje programa.

Posebno tiho

Ako želite sušiti u doba kad se ne smije bučiti u stanu, možete smanjiti razinu buke koju stvara perilice sa sušilicom.

- Ne oglašava se zvučni signal.
- Termo centrifuga je ograničena na maksimalno 900 okr/min.

Dodatne opcije

Ravnanje parom

Kako bi se smanjilo gužvanje na kraju programa rublje se poravnava parom. Smanjuje se broj okretaja za termo centrifugiranje. Za optimalni rezultat smanjite maksimalnu količinu punjenja za 50%.

Gornje rublje mora biti prikladno za sušenje u sušilici ☺ ☺ i mora se moći glačati ☹ ☹.

Termo centrifuga

Kod nekih programa u tijek programa sušenja dodaje se termičko centrifugiranje radi smanjenja potrošnje energije.

Termičko centrifugiranje ne izvodi se ako je podešeno vrijeme sušenja.

Termičko centrifugiranje se u nekim programima ne izvodi ako je odabrana opcija *Posebno nježno*.

Maksimalan broj okretaja termičkog centrifugiranja jednak je maksimalnom dozvoljenom broju okretaja završnog centrifugiranja odgovarajućeg programa pranja.

Broj okretaja za termo centrifugiranje možete smanjiti na 800 okr/min.

SUŠENJE

Pregled - opcije i termo centrifuga

Kod programa koji **nisu** navedeni, odabir nije moguć.

	Posebno nježno	Posebno tiho	Ravnanje parom	Termo centrifugiranje
Pamuk	✓	✓	✓	✓
Jednostavno za održavanje	✓	✓	✓	✓
Osjetljivo rublje	✓	✓	✓	–
Vuna	–	✓	–	–
Košulje	✓	✓	✓ ¹⁾	–
Automatski program	✓	✓	✓	✓
QuickPower	–	–	✓	✓
Brzi program	–	✓	✓	✓
Osvježavanje	–	–	✓ ²⁾	–
Završna obrada pare	–	–	✓ ²⁾	–
Traper	✓	✓	✓	✓
Tamno rublje	✓	✓	✓	✓
Outdoor	✓	✓	–	✓
Impregnacija	–	✓	–	–
Sportska odjeća	✓	✓	–	✓
Sportska obuća	✓	✓	–	–
Svila	–	✓	–	–
Perje	✓	✓	–	–
Jastuci	✓	✓	–	–
Pamuk higijenski program	–	✓	✓	✓

✓ moguć odabir / – odabir nije moguć

¹⁾ moguće isključiti

²⁾ nije moguće isključiti

Pranje i sušenje bez prekida

Pranje i sušenje bez prekida preporučljivo je kad nema više rublja za pranje, nego za sušenje i ako količina rublja ne premašuje maksimalnu količinu za sušenje.

Obavezno pročitajte poglavlje "Korištenje" i poglavlje "Sušenje".

1. Priprema rublja

- Ispraznite džepove.
- Razvrstajte rublje prema boji i vrsti tekstila.
- Provjerite simbole na etiketi za održavanje rublja.

2. Odabir programa

- Uključite perilicu sa sušilicom.
- Odaberite željeni program.
- Dodirujte senzorske tipke *Pranje* i *Sušenje* sve dok ne zasvijetle indikatori *Pranje* i *Sušenje*.

3. Punjenje perilice sa sušilicom

- Otvorite vrata.

Prije no što u bubanj stavite rublje provjerite nalaze li se u njemu životinje ili stvari.

- Rublje stavite u bubanj razdvojeno i rastresito.
- Pratite prikaz količine punjenja.

Pribor za doziranje, kao što su vrećice ili kugle, može se rastopiti tijekom sušenja i pritom oštetiti perilicu sa sušilicom i rublje. Nemojte sušiti rublje zajedno s priborom za doziranje.

- Zatvorite vrata.

PRANJE I SUŠENJE

4. Promjena postavki programa

- Odaberite stupanj zaprljanja.
- Pridržavajte se preporuke za doziranje.
- Odaberite željenu temperaturu, broj okretaja centrifuge i stupanj suhoće te potvrdite odabir tipkom *OK*.

Minimalni broj okretaja centrifuge ograničen je na 800 okr/min.
U nekim se programima broj okretaja ne može mijenjati.

Kod pranja i sušenja bez prekida, radi sprečavanja formiranja prstena rublja, najveći broj okretaja centrifuge je 1200 okr/min.

- Ako želite ili je potrebno, odaberite dodatne opcije.

Kod termičkog centrifugiranja, broj okretaja preuzima se iz programa pranja. Ako je odabrana dodatna funkcija *Posebno tiho*, maksimalan broj okretaja je 900 okr/min.

Termičko centrifugiranje ne izvodi se ako je podešeno vrijeme sušenja.

- Ako želite, odaberite vrijeme odgode početka programa.

5. Dodavanje sredstva za pranje

- Sredstvo za pranje kao dozirajte putem TwinDos, kapsula za doziranje ili ladice za doziranje sredstva za pranje.

6. Pokretanje/završetak programa

- Pritisnite tipku *Start/Stop*.

Vrata se zaključavaju. Na zaslonu se prikazuje status programa.

Nakon završetka programa pokreće se zaštita od gužvanja.

Za vrijeme zaštite od gužvanja vrata su zaključana.

- Pritisnite tipku *Start/Stop*.

Vrata se otključavaju.

Ako rublje vadite tijekom faze zaštite od gužvanja, raširite ga kako bi se ohladilo od preostale topline.

Nakon završetka zaštite od gužvanja vrata se automatski otključavaju.

- Otvorite vrata i izvadite rublje.

Pridržavajte se uputa iz odlomka "Nakon svakog pranja ili sušenja".

Nakon svakog pranja ili sušenja

- Širom otvorite vrata.

 Opasnost od opekline, metalni dijelovi vrata vrući su nakon sušenja! Nemojte dodirivati metalni dio na unutrašnjoj strani vrata.

- Izvadite rublje.

Zaboravljeno rublje se prilikom sljedećeg pranja može stisnuti, obojati ili oštetiti.

Nemojte zaboraviti rublje u bubnju!

- Provjerite brtvu vrata. Izvadite zadržane strane predmete. Nakon sušenja uklonite vlakna s brtve i stakla na vratima.

Savjet: Vrata ostavite malo otvorena kako bi se bubanj mogao osušiti.

- Isključite perilicu sa sušilicom pritiskom na tipku ①.

Savjet: Ladicu za doziranje sredstva za pranje ostavite malo otvorenu kako bi se mogla osušiti.

Program Ispiranje vlakana

Tijekom sušenja dolazi do nakupljanja vlakana koja se talože po bubnju i kadi. Kako ne bi kod sljedećeg pranja došlo do taloženja primjerice tamnih vlakana na svijetlo rublje, ili do začepljenja perilice sa sušilicom, vlakna se mogu isprati.

Program Ispiranje vlakana ne smije se koristiti za pranje rublja. Pripazite da se u bubnju ne nalazi rublje.

- Uključite perilicu sa sušilicom.
- Pomoću regulatora za odabir programa u *Ostalim programima* odaberite *Ispiranje vlakana*.

Ne upotrebljavajte sredstvo za pranje.

- Pritisnite tipku *Start/Stop*.

Nakon nekoliko minuta, vlakna su isprana.

- Uklonite eventualno preostala vlakna s brtve i stakla na vratima.
- Isključite perilicu sa sušilicom.

Promjena tijeka programa

Prekid programa

Program možete poništiti u svakom trenutku nakon pokretanja.

- Pritisnite tipku *Start/Stop*.

Na zaslonu se prikazuje poruka:

Prekinuti program

- Dodirnite senzorsku tipku *OK*.

– Tijekom pranja:

Perilica sa sušilicom ispumpava preostalu vodu i program pranja se prekida.

– Tijekom sušenja:

Perilica sa sušilicom hladi rublje prije nego što se vrata mogu otvoriti.

Kad želite izvaditi rublje:

- Otvorite vrata i izvadite rublje.

Ako želite odabrati drugi program:

- Zatvorite vrata.
- Odaberite željeni program.
- Eventualno dodajte sredstvo za pranje u ladicu za doziranje.
- Pritisnite tipku *Start/Stop*.

Program se pokreće.

Prekid programa

- Isključite perilicu sa sušilicom pritiskom na tipku ①.
- Za nastavak programa ponovno uključite perilicu sa sušilicom pritiskom na tipku ①.

 Perilicu sa sušilicom nikada nemojte isključivati prije završetka programa sušenja. Ako se to dogodi, svo rublje treba odmah izvaditi i rasporediti tako da se ohladi.

Izmjena programa

Program nije moguće promijeniti nakon što se pokrene. Za odabir drugog programa, poništite pokrenuti program.

Promjena temperature

Promjena temperature pranja je moguća do 5 minuta nakon pokretanja programa, osim u programu *Pamuk*.

- Pritisnite tipku *Temperatura*.
- Temperaturu promijenite senzorskim tipkama \vee i \wedge , te potvrdite s *OK*.

Promjena broj okretaja centrifuge

Broj okretaja završne centrifuge programa pranja možete mijenjati do početka centrifugiranja.

- Pritisnite tipku *Broj okretaja*.
- Broj okretaja promijenite senzorskim tipkama \vee i \wedge , te potvrdite s *OK*.

Promjena stupnja suhoće ili vremena sušenja

Stupanj suhoće i vrijeme sušenja možete mijenjati tijekom pranja, ali kad započne program "Sušenje", promjena više nije moguća.

- Pritisnite tipku *Stupanj suhoće*.
- Senzorskim tipkama \vee i \wedge promijenite stupanj suhoće/vrijeme sušenja i potvrdite senzorskom tipkom *OK*.

Dodavanje ili isključivanje sušenja

Funkcija *Sušenje* može se dodati ili isključiti za vrijeme rada programa pranja ako to program dopušta.

- Pritisnite senzorsku tipku *Sušenje*.

Mijenjanje opcija

Dodavanje ili isključivanje pojedinih opcija moguće je nakon pokretanja programa.

Tijek programa ne može se mijenjati ako je aktivirana funkcija zaštite za djecu.

Zaštita za djecu

Zaštita od djece sprečava da se tijekom pranja ili sušenja otvore vrata, prekine program ili promijeni program.

Uključivanje zaštite za djecu

- Pritisnite tipku *Start/Stop* nakon pokretanja programa.
- Odaberite *Uključivanje zaštite za djecu* i potvrdite s *OK*.

Perilica sa sušilicom više ne prihvaća promjene i izvršava pokrenuti program dokraja.

Elektronska zaštita od djece se automatski poništava nakon završetka programa.

Isključivanje zaštite od djece

- Pritisnite tipku *Start/Stop*.
- Odaberite *Isključivanje zaštite za djecu* i potvrdite s *OK*.

Promjena tijeka programa

Dodavanje/vađenje rublja

U prvim minutama nakon početka programa možete dodati ili izvaditi rublje.

- Pritisnite tipku *Start/Stop*.

Na zaslonu se prikazuje poruka:

Prekinuti program 

- Pomaknite popis senzorskim tipkama ∇ ili \wedge na:

Naknad. umet. rublja 

- Dodirnite senzorsku tipku *OK*.

Ako se na zaslonu ne prikaže poruka, dodavanje rublja nije moguće.

Program se zaustavlja i vrata se otključavaju.

- Otvorite vrata povlačenjem.
- Dodajte ili izvadite željeno rublje.
- Zatvorite vrata.
- Pritisnite tipku *Start/Stop*.

Program se nastavlja.

Obratite pažnju:

Nakon pokretanja programa perilica sa sušilicom više ne može utvrditi promjenu količine rublja.

Nakon dodavanja ili vađenja rublja uvijek se polazi od maksimalne količine punjenja.

Odgoda početka programa

Odgoda početka programa omogućuje odabir željenog vremena početka programa. Početak programa može se odgoditi od 15 minuta do najviše 24 sata.

Odabir vremena odgode početka programa

- Pritisnite senzorsku tipku *Odgoda početka programa*.

Na zaslonu se pojavljuje prikaz:

Početak za 00:00 h

- Podesite sate senzorskim tipkama ∇ i \wedge i potvrdite senzorskom tipkom *OK*.

Na zaslonu se izmjenjuje:

Početak za 03:00 h

- Podesite minute senzorskim tipkama ∇ ili \wedge i potvrdite senzorskom tipkom *OK*.

Aktivacija odgode početka programa

- Pritisnite tipku *Start/Stop* da se pokrene odgoda početka programa i program.

Na zaslonu se prikazuje poruka:

 Početak za 3:00 h

Promjena vremena odgode početka programa

Odgoda početka pranja može se bilo kada promijeniti.

- Dodirnite senzorsku tipku *Odgoda početka programa*.

Izmijeniti vrijeme 

- Dodirnite senzorsku tipku *OK*.
- Podesite željeno vrijeme.

Trenutno pokretanje programa

- Dodirnite senzorsku tipku *Odgoda početka programa*.
- Dodirnite senzorsku tipku ∇ .

Odmah pokrenuti 

- Dodirnite senzorsku tipku *OK*, program se trenutno pokreće.

Prekid odgode početka programa

- Pritisnite tipku *Start/Stop*.

Prekid odg. poč. prog. 

- Dodirnite senzorsku tipku *OK*.

Odgoda početka programa je prekinuta. Vrata se otključavaju.

Odgoda početka programa/SmartStart

SmartStart

Funkcijom SmartStart možete definirati vremenski period kada će se Vaša perilica sa sušilicom automatski pokrenuti putem signala, jer je tarifa električne energije Vašeg opskrbljivača energijom tada najpovoljnija.

Ukoliko Vaš opskrbljivač energijom nudi takvu uslugu, opskrbljivač energijom šalje signal kad je tarifa električne energije posebno povoljna. Tim signalom perilica sa sušilicom pokreće program.

Možete definirati vremenski period (15 minuta do 24 sata) tijekom kojeg se program mora najkasnije pokrenuti. Tijekom tog perioda perilica sa sušilicom čeka signal od dobavljača električne energije. Ako signal ne uslijedi tijekom tog perioda, perilica sa sušilicom pokreće program po isteku podešenog vremena.

Podešavanje vremenskog perioda

Kada ste u postavkama aktivirali funkciju SmartStart nakon što ste pritisnuli senzorsku tipku *Odgoda početka rada* na zaslону se više ne vidi Početak za, već se prikazuje SmartStart (pogledajte poglavlje "Postavke, Miele@home, SmartStart").

Postupak je sličan podešavanju vremena pri odgodi početka programa.

- Podesite sate senzorskim tipkama ∨ i ∧ i potvrdite senzorskom tipkom OK.

Sati se pohranjuju i označeno je polje s brojkama koje označavaju minute.

- Podesite minute senzorskim tipkama ∨ ili ∧ i potvrdite senzorskom tipkom OK.

- Pritisnite tipku *Start/Stop* da se program pokrene funkcijom SmartStart.

Na zaslónu se pojavljuje slijedeća prikaz:



Odabrani program pokreće se automatski kada opskrbljivač električne energije pošalje signal ili je dosegnut najkasniji podešen trenutak početka programa.

Promjena i prekid funkcije SmartStart funkcioniра kako je opisano u odgodi početka programa.

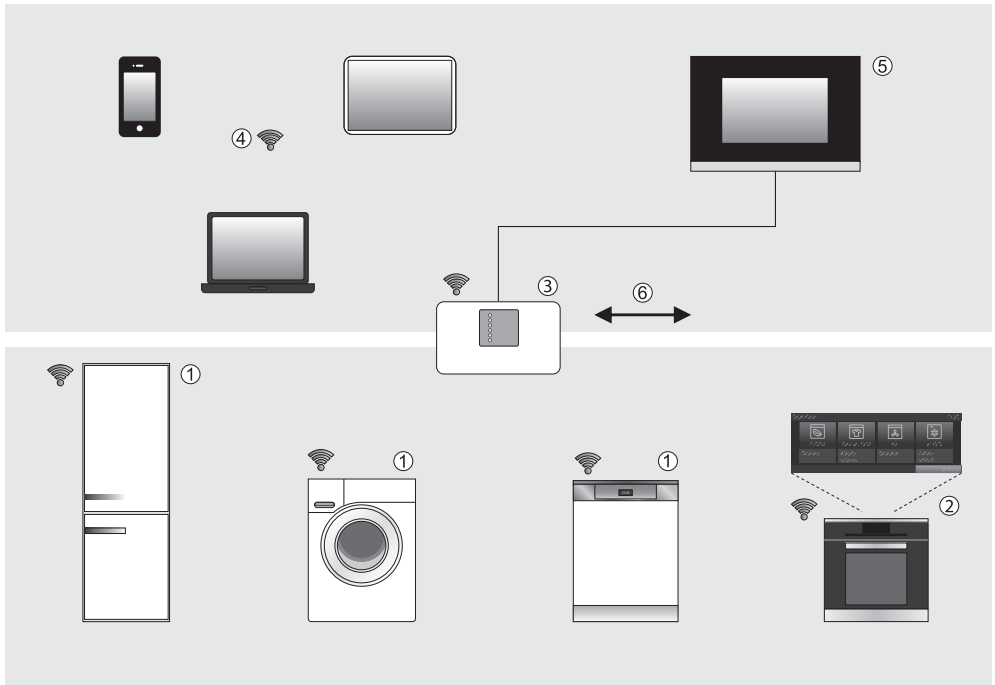

- ① Miele@home kućanski uređaj
- ② Miele@home kućanski uređaj sa SuperVision funkcijom
- ③ WLAN router
- ④ Pametni krajnji mobilni uređaji (pametni telefon, tablet, prijenosno računalo)
- ⑤ Povezivanje na kućanske automatske sustave
- ⑥ Povezivanje na internet

Vaš kućanski uređaj ①/ ② ima mogućnost povezivanja u mrežu.

Za povezivanje kućanskog uređaja u mrežu potreban je WLAN modul ili WLAN stik (koji može biti integriran u kućanski uređaj, isporučen uz uređaj ili ga je moguće naknadno kupiti).

Uz pomoć WLAN routera ③ i Miele@mobile aplikacije možete svoj kućanski uređaj povezati u Miele@home sustav.

U Miele@home sustavu kućanski uređaji, opremljeni odgovarajućim mrežnim sustavom, šalju informacije o radu uređaja ili napomene o tijeku programa na aplikaciju krajnjih mobilnih uređaja ④ ili na uređaj s prikazom ②, primjerice pećnica sa SuperVision funkcijom.

Prikaz informacija, upravljanje kućanskim uređajima

- Mobilni uređaji ④ s Miele@mobile aplikacijom
Pomoću pametnog telefona, tableta ili prijenosnog računala može se provjeriti status kućanskih uređaja te izvršiti pojedini nalozi. Ostale mogućnosti primjene Miele@mobile aplikacije ovise o ostalim povezanim kućanskim uređajima.
- Kućanski uređaj sa SuperVision ②
Na zaslonu određenih kućanskih uređaja koji su opremljeni sustavom za mrežno povezivanje, može se prikazati status ostalih kućanskih uređaja koji su također opremljeni sustavom za mrežno povezivanje.

WLAN

Savjet: Osigurajte da je na mjestu postavljena Vašeg kućanskog uređaja signal Vaše WLAN mreže dovoljne jačine.

Kako bi povezali Vaš kućanski uređaj s integriranim WLAN modulom, potrebno je prvo aktivirati funkciju umrežavanja (vidi poglavlje "Postavke").

Kako bi povezali kućanske uređaje s vanjskim WLAN modulom ili WLAN stikom, s Vašom WLAN mrežom, potrebno je prvo umetnuti WLAN modul ili ugraditi WLAN stik (vidi upute za montažu i instalaciju WLAN modula ili WLAN stika).

Dodatne informacije

Uz taj dodatni pribor priložene su zasebne upute za instalaciju i uporabu.

Ostale informacije o Miele@home nalaze se na internet stranicama tvrtke Miele i u uputama za uporabu pojedinih Miele@home komponenti.

Miele@mobile aplikacija

Miele@mobile aplikaciju možete besplatno preuzeti u Apple App store ili Google Play Store.



Povezivanje perilice sa sušilicom na WLAN mrežu

Osigurajte da je na mjestu postavljanja perilice sa sušilicom signal Vaše WLAN mreže dovoljne jačine.

WLAN modul XKM 3100 W mora biti umetnut.

Na raspolaganju Vam stoji nekoliko mogućnosti spajanja Vaše perilice sa sušilicom na WLAN mrežu.

1. Povezivanje putem Miele@mobile aplikacije

Umrežiti se možete putem Miele@mobile aplikacije.

- Na svoj mobilni krajnji uređaj instalirajte aplikaciju Miele@mobile.
- Slijedite upute za korisnike u aplikaciji i koristite upute za ugradnju i instalaciju koje su priložene uz WLAN modul XKM 3100 W.

Za registraciju Vam je potrebno sljedeće:

1. Zaporka Vaše WLAN mreže
2. Zaporka Vaše perilice sa sušilicom

Zaporka Vaše perilice sa sušilicom je devet zadnjih znamenki serijskog broja, koji se nalazi na tipskoj naljepnici.

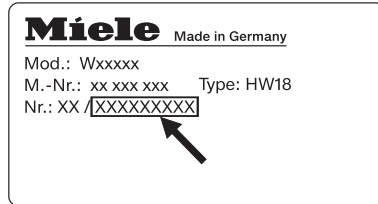

2. Povezivanje putem WPS

Pretpostavka:





- Imate WPS ruter.
- WLAN modul umetnut je u otvor za modul.
- Perilica sa sušilicom je uključena.

- Slijedite upute za ugradnju i instalaciju koje su priložene uz WLAN modul XKM 3100 W.









Ukoliko povezivanje nije bilo uspješno, vjerojatno niste na ruteru dovoljno brzo uključili funkciju WPS. Ponovite prethodno opisane korake povezivanja.



Savjet: Ako Vaš WLAN ruter ne raspolaže WPS kao metodom povezivanja, povežite se aplikacijom Miele@home.



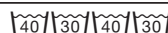

Simboli za održavanje





Korištenje	
Stupnjevi u kadi označavaju maksimalnu temperaturu na kojoj se artikl smije prati.	
	normalna mehanička obrada
	nježna mehanička obrada
	vrlo nježna mehanička obrada
	ručno pranje
	ne smije se prati



Primjeri za odabir programa

Program	Simboli za održavanje
Pamuk	
Jednostavno za održavanje	
Osjetljivo rublje	
Vuna 	
Svila 	
Brzi program	
Automatski program	

Sušenje	
Točke označavaju temperaturu	
	normalna temperatura
	smanjena temperatura
	nije prikladno za strojno sušenje

Glačanje i strojno glačanje	
Točke označavaju raspon temperature	
	oko 200°C
	oko 150°C
	oko 110°C
Glačanje s parom može uzrokovati nepopravljivu štetu	
	ne glačati/strojno glačati

Profesionalno čišćenje	
	Čišćenje kemijskim otapalima. Slova označavaju sredstva za čišćenje.
	
	Mokro čišćenje
	Ne smije se kemijski čistiti

Izbjeljivanje	
	dozvoljeno je svako oksidacijsko sredstvo za izbjeljivanje
	dozvoljena su samo sredstva s kisikom
	ne izbjeljivati

⚠ Odspojite utikač iz utičnice prije čišćenja.

⚠ Nemojte upotrebljavati sredstva koja sadrže otapala, abrazivna sredstva, univerzalna ili sredstva za čišćenje stakla!

⚠ Ni u kom slučaju nemojte prskati perilicu sa sušilicom vodom iz crijeva.

Čišćenje kućišta i upravljačke ploče

- Perilicu sa sušilicom čistite blagim sredstvima za čišćenje ili sapunicom i osušite mekom krpom.
- Bubaň čistite prikladnim sredstvom za čišćenje nehrđajućeg čelika.

Čišćenje stakla na vratima

- Povremeno sa blagim sredstvom za pranje ili sapunicom iznutra očistite staklo vrata i metalne djelove koji se nalaze na staklu vrata.
- Oboje osušite mekom krpom.

Čišćenje ladice za doziranje

Korištenje nižih temperatura i tekućih sredstava za pranje pogoduje stvaranju klica u ladici za doziranje.

- Iz higijenskih razloga redovito čistite ladicu za doziranje sredstva za pranje, čak i kod isključive uporabe jedinice TwinDos.

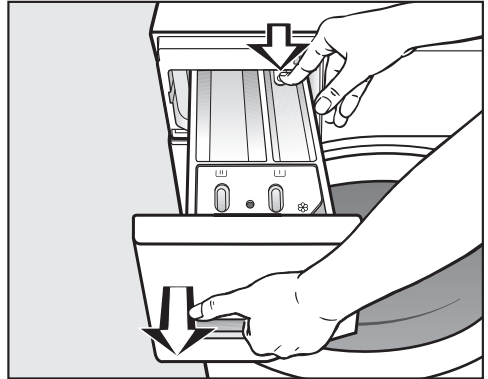

- Izvucite ladicu za doziranje dok ne stane, pritisnite tipku za oslobađanje i izvucite ladicu za doziranje do kraja.
- Očistite ladicu za doziranje toplom vodom.

Čišćenje i održavanje

Čišćenje usisne cjevčice i kanala

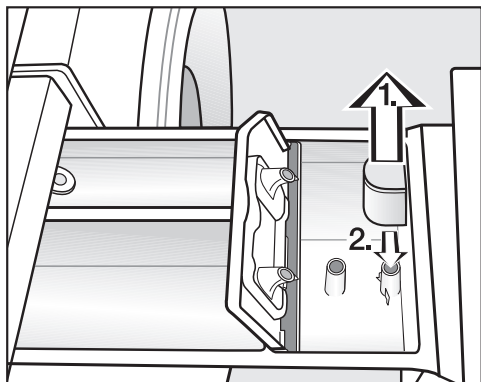

- Očistite usisnu cjevčicu.

1. Izvucite usisnu cjevčicu iz pretinca  i operite tekućom toplom vodom. Također očistite otvor na koji se stavlja usisna cjevčica.

2. Vratite usisnu cjevčicu na mjesto.

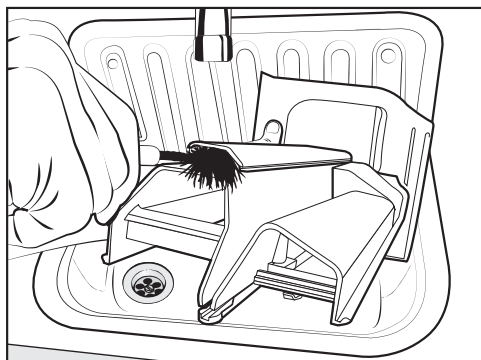

- Toplom vodom i četkom očistite kanal za prolaz omekšivača.

Tekuća štirka uzrokuje sljepljivanje. Posebno temeljito očistite usisnu cjevčicu nakon višekratne uporabe tekuće štirke.

Čišćenje ležišta ladice za doziranje

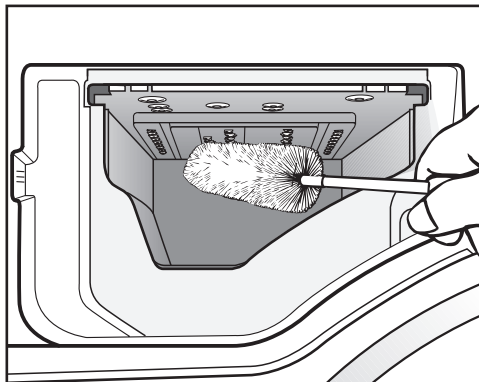

- Pomoću četke za boce uklonite ostatke sredstava za pranje i naslage kamenca sa sapnica u ležištu ladice za doziranje.

- Ponovno umetnite ladicu za doziranje.

Savjet: Ladicu za doziranje sredstva za pranje ostavite malo otvorenu kako bi se mogla osušiti.

Čišćenje bubnja

Kod pranja na niskim temperaturama i/ili uporabe tekućeg sredstva za pranje, postoji opasnost od rasta klica i nastanka neugodnih mirisa u perilici sa sušilicom. Perilicu sa sušilicom čistite pomoću programa Čišćenje uređaja. Postupak treba izvršiti najkasnije nakon što se na zaslonu prikaže poruka Hygiene Info.

Čišćenje TwinDos sustava

Perilica sa sušilicom posjeduje program za čišćenje jedinice TwinDos. Njime se unutar perilice sa sušilicom čiste crijeva.

Da biste proveli čišćenje sustava potreban Vam je TwinDos spremnik (dodatni pribor).

Ako uređaj nije upotrebljavan duže vrijeme tekuće sredstvo za pranje može se osušiti u crijevima.

Crijeva se mogu začepiti te ih mora očistiti servisni tehničar.

TwinDos sustav čistite prije svake promjene proizvoda ili kad uređaj nije upotrebljavan duže vrijeme.

Pokretanje programa za njegu

- Uključite perilicu sa sušilicom i pričekaite dok osnovni prikaz na zaslonu ne zasvijetli.
- Istovremeno dodirnite senzorske tipke ∇ i \wedge .

Jezik  

Izbornik Postavke je aktiviran.

- Dodirnite senzorsku tipku ∇ , dok se na zaslonu ne pojavi:

TwinDos 

- Potvrdite postavku senzorskom tipkom OK.
- Dodirnite senzorsku tipku ∇ , dok se na zaslonu ne pojavi:

Njega 

- Potvrdite postavku senzorskom tipkom OK.

Spremnik 1 

- Dodirnite senzorsku tipku ∇ ili \wedge dok se na zaslonu ne pojavi željeni spremnik odnosno spremnici i potvrdite senzorskom tipkom OK.

Pokrenuti ispir. Da 

- Potvrdite senzorskom tipkom OK.

Čišćenje i održavanje

Na zaslonu se prikazuje poruka:

i Napunite vodom do oznake

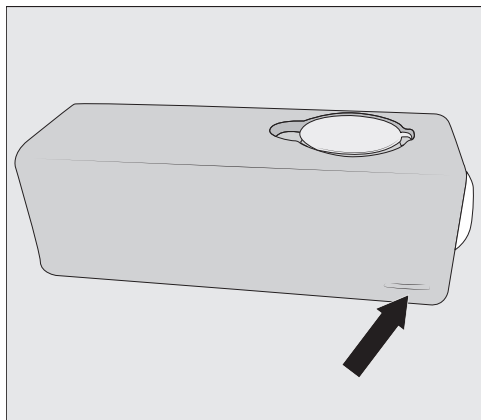

- Spremnik ili spremnike TwinDos napunite vodom do oznake i gurnite ga ili ih u pretince.

Na zaslonu se prikazuje poruka:

i Zatvorite vrata i pritis. tipku Start

- Zatvorite vrata i pritisnite tipku *Start/Stop*, koja treperi.

Čišćenje započinje.

Nakon čišćenja možete spremnik/spremnike napuniti novim tekućim sredstvom za pranje i/ili omekšivačem.

Čišćenje pretinca za umetanje

Ostaci sredstva za pranje mogu se zaljepiti.

- Unutrašnjost pretinca očistite vlažnom krpom kada mijenjate kartuše ili spremnike.

Čišćenje sita u dovodu vode

Perilica sa sušilicom ima ugrađeno sito za zaštitu dovodnog ventila. Sito u priključnoj matici dovodnog crijeva treba pregledati svakih šest mjeseci. Ako su prekidi u dovodu vode česti, potrebno je to učiniti češće.

- Zatvorite slavinu za vodu.
- Odvrnite dovodno crijevo sa slavine.

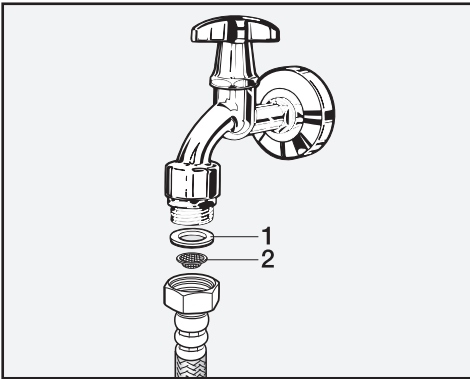

- Izvucite gumenu brtvu **1** iz priključne matice.
- Okrenite slobodan kraj dovodnog crijeva prema dolje. Plastično sito **2** ispast će van.
- Očistite plastično sito.

- Sastavljanje se vrši obrnutim redoslijedom.
- Čvrsto zavrnite priključnu maticu na slavinu i otvorite slavinu. Ako voda curi, još malo zategnite maticu.

Sito za zaštitu od nečistoća **mora** se vratiti na mjesto nakon čišćenja.

Što učiniti ako ...

Pomoć prilikom smetnji



Većinu smetnji i grešaka koje se mogu pojaviti u svakodnevnoj uporabi možete ukloniti sami. U većini slučajeva tako ćete uštedjeti novac i vrijeme jer ne morate pozivati servis.

Sljedeće tablice pomoći će Vam u otkrivanju uzroka smetnji ili pogreški i pronalženju njihovog rješenja. Pri tome imajte na umu:









 Nestručni popravci mogu predstavljati opasnost za korisnika.
Popravke električnih uređaja smije vršiti samo stručno ovlašteno osoblje.

Nekoliko napomena na zaslonu imaju više redova i možete ih dodirrom na senzorske tipke ∇ ili \wedge u potpunosti pročitati.

Program se ne može pokrenuti

Problem	Uzrok i rješenje
Pokazivač je isključen i ne svijetli indikator tipke <i>Stop/Start</i>.	Perilica sa sušilicom nema napajanja. <ul style="list-style-type: none">■ Provjerite je li utikač utaknut u utičnicu.■ Provjerite je li osigurač u redu.
	Perilica sa sušilicom se automatski isključila kako bi se uštedjela energija. <ul style="list-style-type: none">■ Ponovno uključite perilicu sa sušilicom pritiskom na tipku $\text{\textcircled{1}}$.
Na pokazivaču se traži unos PIN koda.	Aktiviran je PIN kôd. <ul style="list-style-type: none">■ Unesite PIN kôd i potvrdite unos. Ako ne želite unositi PIN kôd kod sljedećeg uključivanja, isključite funkciju PIN koda.
Zaslon javlja:  Servis  Otključav. vrata	Vrata nisu ispravno zatvorena. Brava ne može zaključati vrata. <ul style="list-style-type: none">■ Ponovno zatvorite vrata.■ Ponovno pokrenite program.■ Ako se poruka pogreške ponovi, obratite se servisu.

Zaslon dojavljuje grešku, program se prekida

Problem	Uzrok i rješenje
 Dovod vode Pogledajte 	Dovod vode je zatvoren ili otežan. <ul style="list-style-type: none"> ■ Provjerite je li slavina za vodu do kraja otvorena. ■ Provjerite je li dovodno crijevo presavijeno. ■ Provjerite je li tlak vode prenizak. Začepljeno je sito na dovodu vode. <ul style="list-style-type: none"> ■ Očistite sito.
 Odvod vode Pogledajte 	Odvod vode je blokiran ili otežan. Odvodno crijevo je postavljeno previsoko. <ul style="list-style-type: none"> ■ Očistite filter za lužinu i pumpu za lužinu. ■ Provjerite je li najveća visina pumpanja od 1 m prekoračena.
 Waterproof Servis 	Reagirao je sustav za zaštitu od izlivanja vode. <ul style="list-style-type: none"> ■ Zatvorite slavinu za vodu. ■ Nazovite servis.
 Servis  greška F	Došlo je do kvara. <ul style="list-style-type: none"> ■ Ponovo pokrenite program. ■ Ako se poruka pogreške ponovi, obratite se servisu.

Za isključivanje dojave pogreške, isključite perilicu sa sušilicom pritiskom na tipku .

Što učiniti ako ...

Po završetku programa na zaslonu se prikazuje poruka

Poruka	Uzrok i rješenje
i Provj. filter + mlaz.	<p>Pumpe su onečišćene.</p> <ul style="list-style-type: none">■ Očistite pumpe kao u poglavlju "Što učiniti ako . . .", odlomak "Otvaranje vrata kod začepljenog odvoda i/ili u slučaju nestanka napajanja".■ Nakon čišćenja ponovno pokrenite program pranja. <p>Sapnica u brtvi vrata gore, začepljena je nitima.</p> <ul style="list-style-type: none">■ Uklonite niti pomoću prstiju. Nemojte koristiti nikakve oštre predmete.■ Nakon čišćenja ponovno pokrenite program pranja. <p>Ako se poruka pogreške ponovi, obratite se servisu. Perilica sa sušilicom funkcionira i dalje, ali s ograničenim funkcijama.</p>
i Hygiene Info	<p>Već dulje vremena nije se pokretao program na temperaturi iznad 60°C.</p> <ul style="list-style-type: none">■ Za sprječavanje rasta klica i stvaranja neugodnih mirisa u perilici sa sušilicom pokrenite program <i>Čišćenje uređaja</i> i upotrijebite Miele sredstvo za čišćenje perilica ili univerzalno sredstvo za pranje u prašku.
i Pražnjenje posude	<p>TwinDos spremnik/spremnici su prazni.</p> <ul style="list-style-type: none">■ Spremnik ili spremnike napunite tekućim sredstvom za pranje ili omekšivačem ili zamijenite uložak.■ Provjerite čistoću rublja jer postoji mogućnost da količina sredstva za pranje nije bila dovoljna. Po potrebi rublje još jednom operite.

Poruke se javljaju po završetku programa i kod uključivanja perilice sa sušilicom i moraju biti potvrđene senzorskom tipkom OK.

Po završetku programa na zaslonu se prikazuje poruka

Poruka	Uzrok i rješenje
<p>i Provjerite doziranje</p>	<p>Tijekom pranja je nastalo previše pjene.</p> <ul style="list-style-type: none"> ■ Provjerite doziranu količinu sredstva za pranje. ■ Provjerite kod automatskog doziranja sredstva za pranje podešenu količinu osnovnog doziranja. ■ Pridržavajte se uputa na ambalaži sredstva za pranje i uzmite u obzir stupanj zaprljanja rublja. ■ Po potrebi reducirajte količinu osnovnog doziranja u koracima po 10%.
<p>i Poravnajte uređaj</p>	<p>Ravnanje rublja na kraju programa nije moglo biti pravilno provedeno.</p> <ul style="list-style-type: none"> ■ Provjerite je li perilica sa sušilicom postavljena okomito, kao što je opisano u poglavlju "Postavljanje i priključivanje", odlomak "Izravnavanje". ■ Provjerite da najveća visina pumpanja od 1,0 m nije prekoračena. <p>Ako se poruka pogreške ponovi, obratite se servisu. Perilica sa sušilicom funkcionira i dalje, ali s ograničenim funkcijama.</p>
<p>i Provjerite doziranje</p>	<p>U bubnju nema rublja.</p> <p>Količina rublja je premala. Ne može se odrediti preostala vlažnost rublja, pa je rublje stoga još vlažno.</p> <ul style="list-style-type: none"> ■ Manje količine rublja ubuduće sušite programom <i>Vrijeme sušenja</i>. <p>Količina rublja bila je prevelika za odabrani program sušenja.</p> <ul style="list-style-type: none"> ■ Pazite na maksimalne količine punjenja navedene u odlomku "Pregled programa".

Poruke se javljaju po završetku programa i kod uključivanja perilice sa sušilicom i moraju biti potvrđene senzorskom tipkom OK.

Što učiniti ako ...

Smetnje s TwinDos



Problem	Uzrok i rješenje
Nije dozirano sredstvo za pranje i/ili omekšivač.	Automatsko doziranje nije aktivirano. ■ Prije sljedećeg pranja dodirnite senzorsku tipku <i>TwinDos</i> . Automatsko doziranje je aktivirano.
	Nije dozirano sredstvo za pranje/omekšivač unatoč aktivacije. ■ Ponovo pokušajte. ■ Ako se sredstvo za pranje ipak ne dozira, nazovite servis.
U sredstvu za pranje vidljive su tamne mrlje.	U sredstvu za pranje su nastale gljivice i plijesni. ■ Izvadite tekuće sredstvo za pranje iz spremnika i temeljito ga očistite.

Opći problemi s perilicom sa sušilicom

Problem	Uzrok i rješenje
Perilica sa sušilicom nije mirna za vrijeme centrifugiranja.	Nožice uređaja nisu pravilno podešene i učvršćene protumaticama. <ul style="list-style-type: none"> ■ Poravnajte perilicu sa sušilicom tako da stoji stabilno i učvrstite nožice protumaticama.
Neuobičajen zvukovi pumpanja.	Nije kvar! Zvuk usisavanja na početku i kraju ispušavanja je normalan.
Zvukovi centrifugiranja tijekom sušenja.	Nije kvar! Centrifugira se i tijekom sušenja (termo centrifugiranje).
U ladici za doziranje sredstva za pranje zaostaju veće količine ostataka sredstva za pranje.	Tlak vode nije dostatan. <ul style="list-style-type: none"> ■ Očistite sito na dovodu vode. ■ Odaberite funkciju <i>Više vode</i>. <p>Prašasto sredstvo za pranje kod dodavanja omekšivača vode sklono je sljepljivanju.</p> <ul style="list-style-type: none"> ■ Očistite ladicu za doziranje i ubuduće prvo dodajte sredstvo za pranje, a zatim omekšivač vode.
Omekšivač nije potpuno ispran iz pretinca ili u pretincu ☼ ostaje veća količina vode.	Usisna cijev nije pravilno postavljena ili je začepljena. <ul style="list-style-type: none"> ■ Očistite usisnu cijev prema opisu u poglavlju "Čišćenje i održavanje", odlomak "Čišćenje ladice za doziranje".
Tekst na zaslonu je na stranom jeziku.	U izborniku "Postavke" "Jezik" odabran je drugi jezik. <ul style="list-style-type: none"> ■ Podesite uobičajeni jezik. <p>Simbol zastavice Vam pomaže pri snalaženju.</p>
Tijekom programa <i>Ispiranje vlakana</i> iz ladice za doziranje sredstva za pranje izlazi pjena.	U spremniku za lužinu nalaze se ostaci sredstva za pranje od posljednjeg pranja. <ul style="list-style-type: none"> ■ Uvijek dozirajte odgovarajuću količinu sredstva za pranje. Po mogućnosti koristite automatsko doziranje sredstva za pranje.

Što učiniti ako ...

Opći problemi s perilicom sa sušilicom

Problem	Uzrok i rješenje
Na kraju programa u kapsuli je ostalo još tekućine.	Cjevčica za odvod u ladici za doziranje na koju se utiče kapsula, začepljena je. ■ Očistite cjevčicu.
	Nije kvar! Iz tehničkih razloga ostaje mala količina vode u kapsuli.
U pretincu za omekšivač pored kapsule ima vode.	Senzorska tipka Cap  nije aktivirana ili nakon posljednjeg pranja prazna kapsula nije izvađena. ■ Pripazite kod sljedećeg korištenja kapsule da je senzorska tipka Cap  aktivirana. ■ Izvadite i zbrinite u otpad kapsulu nakon svakog pranja.
	Cjevčica za odvod u ladici za doziranje na koju se utiče kapsula, začepljena je. ■ Očistite cjevčicu.
Perilica sa sušilicom nije centrifugirala rublje kao inače i rublje je još mokro.	Tijekom završnog centrifugiranja utvrđena je velika neravnoteža i broj okretaja je automatski smanjen. ■ U bubanj uvijek stavljajte zajedno velike i male komade rublja kako bi se bolje rasporedili.
Zaslon je taman.	Zaslon se automatski isključuje radi uštede energije (stanje pripravnosti). ■ Pritisnite bilo koju tipku. Pripravno stanje se prekida.
Na pokazivaču se prikazuju različita preostala vremena trajanja programa.	Prikaz preostalog vremena je u procesu učenja i stalno se prilagođava vašim navikama pranja i sušenja rublja.
Na zaslonu se pri praznom bubnju prikazuje neka vrijednost punjenja ili kod napunjenog bubnja vrijednost punjenja <25%.	Prilikom uključivanja perilice sa sušilicom u bubnju se nalazilo rublje. Time je došlo do pomicanja nulte točke senzora za punjenje. ■ Isključite perilicu sa sušilicom pri praznom bubnju i ponovno je uključite.

Nezadovoljavajući rezultati pranja

Problem	Uzrok i rješenje
<p>Na opranom tamnom rublju vidljivi su bijeli ostaci slični ostacima sredstva za pranje.</p>	<p>Sredstvo za pranje sadrži sastojke koji nisu topivi u vodi (zeolite) za omekšavanje vode. Oni su se nataložili na rublju.</p> <ul style="list-style-type: none"> ■ Pokušajte ostatke ukloniti četkom nakon sušenja. ■ Ubuduće perite tamno rublje sredstvima za pranje bez zeolita. Tekuća sredstva za pranje obično ne sadrže zeolite. ■ Perite rublje na programu <i>Tamno rublje</i>.
<p>Rublje oprano tekućim sredstvom za pranje nije čisto.</p>	<p>Tekuća sredstva za pranje ne sadrže izbjeljivače. Mrlje od voća, kave ili čaja ne mogu se uvijek ukloniti.</p> <ul style="list-style-type: none"> ■ Koristite Miele 2-fazni sustav. Ciljanim dodavanjem UltraPhase 2 tijekom procesa pranja, efikasno se uklanjaju mrlje. ■ Upotrijebite praškasto sredstvo za pranje s izbjeljivačem.
<p>Na opranom rublju vide se sivi elastični ostaci.</p>	<p>Dozirana je premala količina sredstva za pranje. Rublje je bilo jako zaprljano masnoćom (ulje, masti).</p> <ul style="list-style-type: none"> ■ Ubuduće dodajte veću količinu sredstva za pranje za ista zaprljanja ili upotrijebite tekuće sredstvo za pranje. ■ Prije sljedećeg pranja pokrenite program pranja <i>Čišćenje uređaja</i> upotrijebivši Miele sredstvo za čišćenje perilica ili univerzalno praškasto sredstvo za pranje.

Što učiniti ako ...

Nezadovoljavajući rezultat sušenja

Problem	Uzrok i rješenje
Rublje je nakon sušenja prevlažno i na zaslonu se prikazuje poruka: Provjerite doziranje	<p>Količina rublja je premala tako da elektronika nije mogla pravilno odrediti preostalu vlažnost.</p> <ul style="list-style-type: none">■ Ponovo pokrenite program i umjesto stupnja suhoće odaberite <i>Vrijeme sušenja</i>.■ Manje količine rublja ubuduće sušite programom <i>Vrijeme sušenja</i>. <p>Tijekom centrifugiranja rublje se skupilo u prsten tako da se nije pravilno rasporedilo. Tijekom termičkog centrifugiranja nastao je prsten od rublja jer je rublje bilo previše vlažno ili je podešen previsok broj okretaja centrifuge.</p> <ul style="list-style-type: none">■ Otvorite vrata i rastresite rublje.■ Ponovo pokrenite program sušenja s nižim brojem okretaja centrifuge ili umjesto stupnja suhoće odaberite <i>Vrijeme sušenja</i>.
Rublje je nakon sušenja još vlažno.	<p>Bila je odabrana opcija <i>Ravnanje parom</i>.</p> <ul style="list-style-type: none">■ Izvadite rublje i objesite ga na vješalicu kako bi se osušilo do kraja. <p>Toplo rublje djeluje vlažnije nego što jest.</p> <ul style="list-style-type: none">■ Raširite rublje kako bi se moglo ohladiti.
Rublje je nakon sušenja previše vlažno ili previše suho.	<p>Željena preostala vlažnost je između dva stupnja vlažnosti.</p> <ul style="list-style-type: none">■ Po potrebi promijenite stupnjeve suhoće prema opisu u poglavlju "Postavke", odlomak "Stupnjevi suhoće".
Nakon sušenja u bubnju se nalazi voda.	<p>Odvod vode je ometan.</p> <ul style="list-style-type: none">■ Očistite filter i odvodnu pumpu prema opisu u odlomku "Otvaranje vrata kod začepljenja odvodne pumpe i/ili prekida napajanja" i provjerite visinu ispuštanja.

Vrata se ne mogu otvoriti

Problem	Uzrok i rješenje
<p>Vrata se tijekom programa ne mogu otvoriti.</p>	<p>Vrata su zaključana za vrijeme trajanja programa.</p> <ul style="list-style-type: none"> ■ Pritisnite tipku Start/Stop. ■ Sa senzorskim tipkama odaberite \vee ili \wedge Prekinuti program ili Naknad. umet. rublja. <p>Vrata se otključavaju i možete vrata otvoriti.</p> <hr/> <p>U bubnju se nalazi voda i perilica sa sušilicom je ne može ispumpati.</p> <ul style="list-style-type: none"> ■ Očistite filter i odvodnu pumpu prema opisu u odlomku "Otvaranje vrata kod začepljenja odvodne pumpe i/ili prekida napajanja". <hr/> <p>Razina vode u bubnja previsoka je.</p> <ul style="list-style-type: none"> ■ Prekinite program. Perilica sa sušilicom ispumpava svu vodu.
<p>Na kraju programa ili po prekidu programa na zaslonu se prikazuje: Hlađenje ili Komforno hlađenje</p>	<p>Iz sigurnosnih razloga se vrata ne mogu otvoriti ako je temperatura u bubnju viša od 55°C pri pranju te viša od 70°C pri sušenju.</p> <ul style="list-style-type: none"> ■ Pričekajte kako bi se temperatura u bubnju smanjila i da se prikaz na zaslonu ugasi.
<p>Zaslon javlja: Servis  Otključav. vrata</p>	<p>Brava vrata je blokirana.</p> <ul style="list-style-type: none"> ■ Nazovite servis.

Što učiniti ako ...

Otvaranje vrata kod začepljenja odvodne pumpe i/ili prekida napajanja

- Isključite perilicu sa sušilicom.

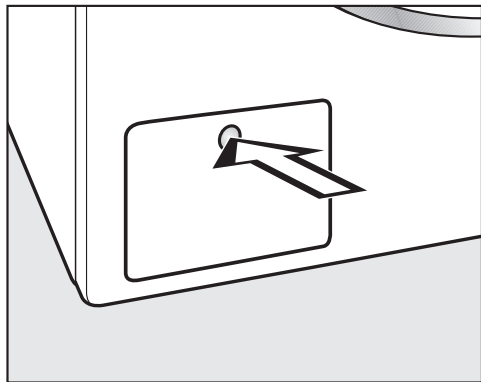

- Za otvaranje pritisnite poklopac pumpe za lužinu.

Poklopac se otvara.

Začepljen odvod

Ako je odvod začepljen, u perilici sa sušilicom se može nalaziti veća količina vode.

⚠ Postoji opasnost od opekotina ako je kratko prije bilo u tijeku pranje na visokoj temperaturi!
Oprez pri ispuštanju lužine.

Postupak pražnjenja

Nemojte odvrnuti filter za lužinu.

- Postavite posudu ispod poklopca, primjerice univerzalni lim za pečenje.

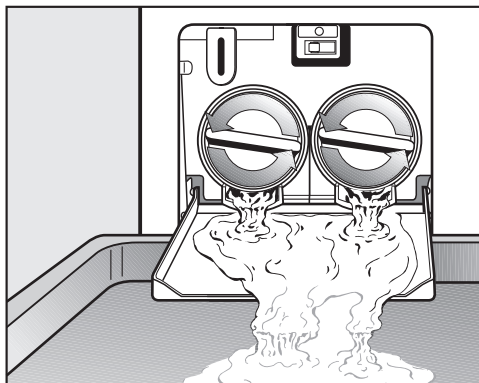

- Lagano odvrnite filter toliko da voda počne izlaziti.
- Ponovno zavrните filter kako bi prekinuli dovod vode.

Kad voda više ne istječe:

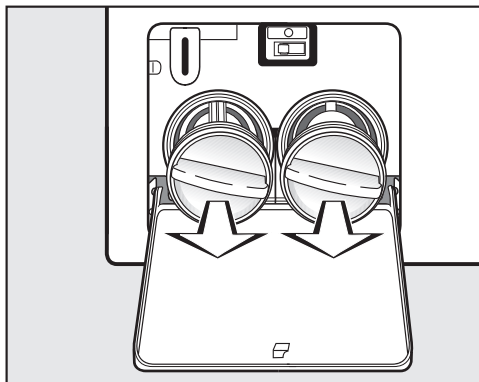

- Do kraja odvrnite filter za lužinu.

Čišćenje filtra za lužinu

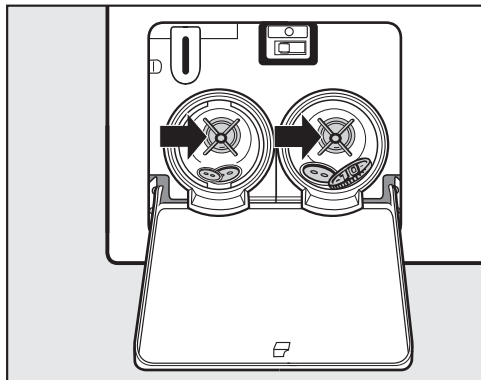

- Temeljito očistite filtar za lužinu.
- Provjerite okreće li se rotor pumpe neometano i po potrebi uklonite strane predmete (gumbe, kovanice i sl.) te očistite unutrašnjost.

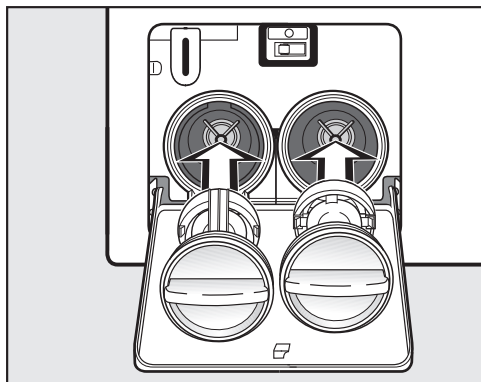

- Ponovno ispravno umetnite filtar za lužinu (desno i lijevo) i čvrsto ga zavrnite.

⚠ U suprotnom prolivena voda može uzrokovati štetu.

Ponovno umetnite filtar za lužinu i čvrsto ga zavrnite.

Otvaranje vrata

⚠ Posezanje u bubanj koji se okreće može uzrokovati ozbiljne ozljede.

Prije vađenja rublja, uvjerite se da bubanj miruje.

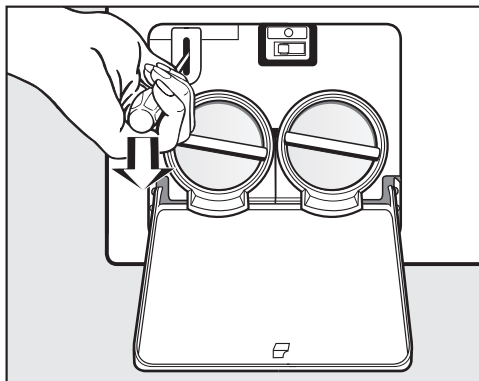

- Pomoću tankog odvijača otključajte vrata.
- Otvorite vrata povlačenjem.

Servis

Popravci

U slučaju problema koje ne možete sami riješiti, molimo obratite se:

- Miele specijaliziranoj prodavaonici ili
- Miele servisu.

Telefonski broj Miele servisa naći ćete na zadnjoj stranici ovih uputa.

Servisu je potreban model i broj Vaše perilice sa sušilicom. Oba podatka možete pronaći na tipskoj naljepnici vidljivoj kad se otvore vrata, iznad stakla na vratima.

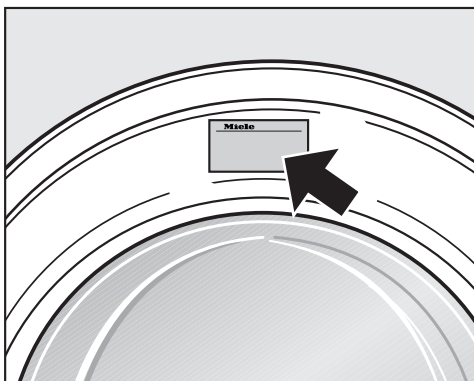

Trajanje i uvjeti jamstva

Jamstveni rok za perilice sa sušilicom je 2 godine.

Podroban opis uvjeta jamstva naveden je u jamstvenom listu.

Dodatni pribor

Za ovu perilicu sa sušilicom možete nabaviti dodatni pribor preko Miele prodavatelja ili Miele servisa.

Postavljanje i priključivanje

Prednja strana

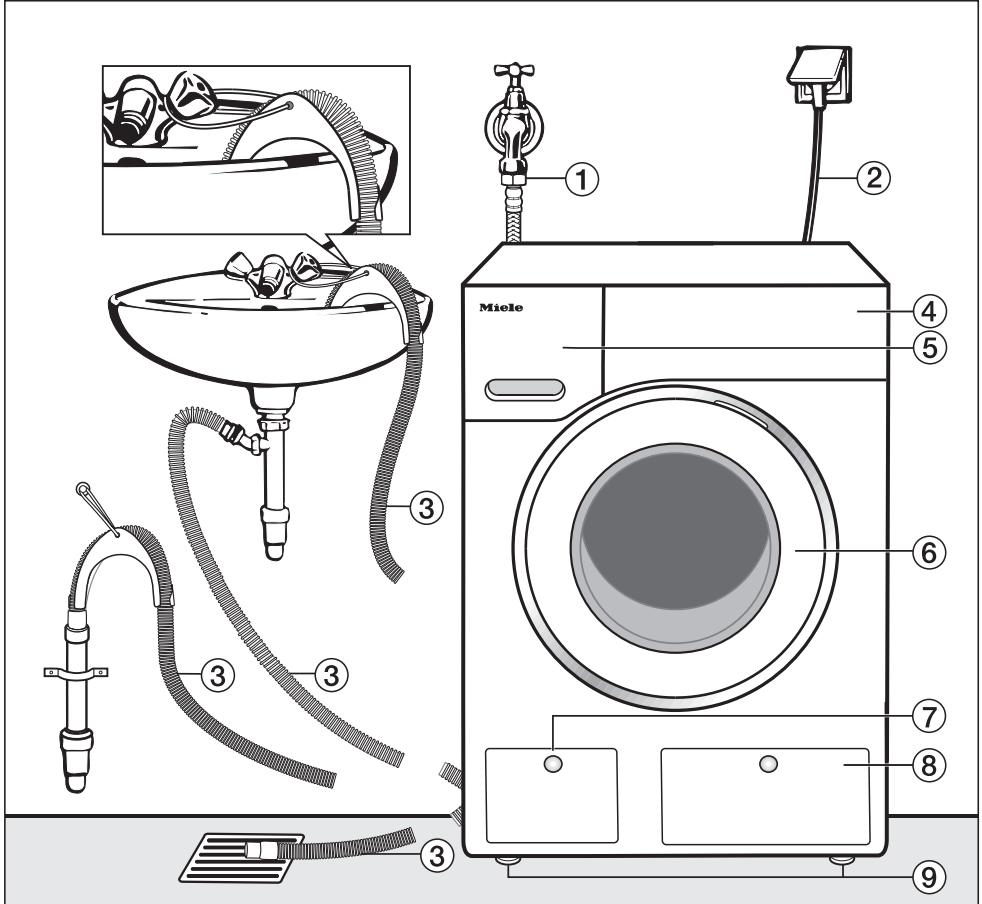

- ① Dovodno crijevo (Waterproof Metal, crijevo s metalnim opletom)
- ② Električni priključak
- ③ Odvodno crijevo (odvojivo) i mogućnosti odvoda vode
- ④ Upravljačka ploča
- ⑤ Ladica za doziranje sredstava za pranje
- ⑥ Vrata
- ⑦ Poklopac filtra za lužinu, pumpe za lužinu i ručke za otključavanje
- ⑧ Poklopac spremnika TwinDos
- ⑨ Četiri nožice podesive po visini

Postavljanje i priključivanje

Stražnja strana

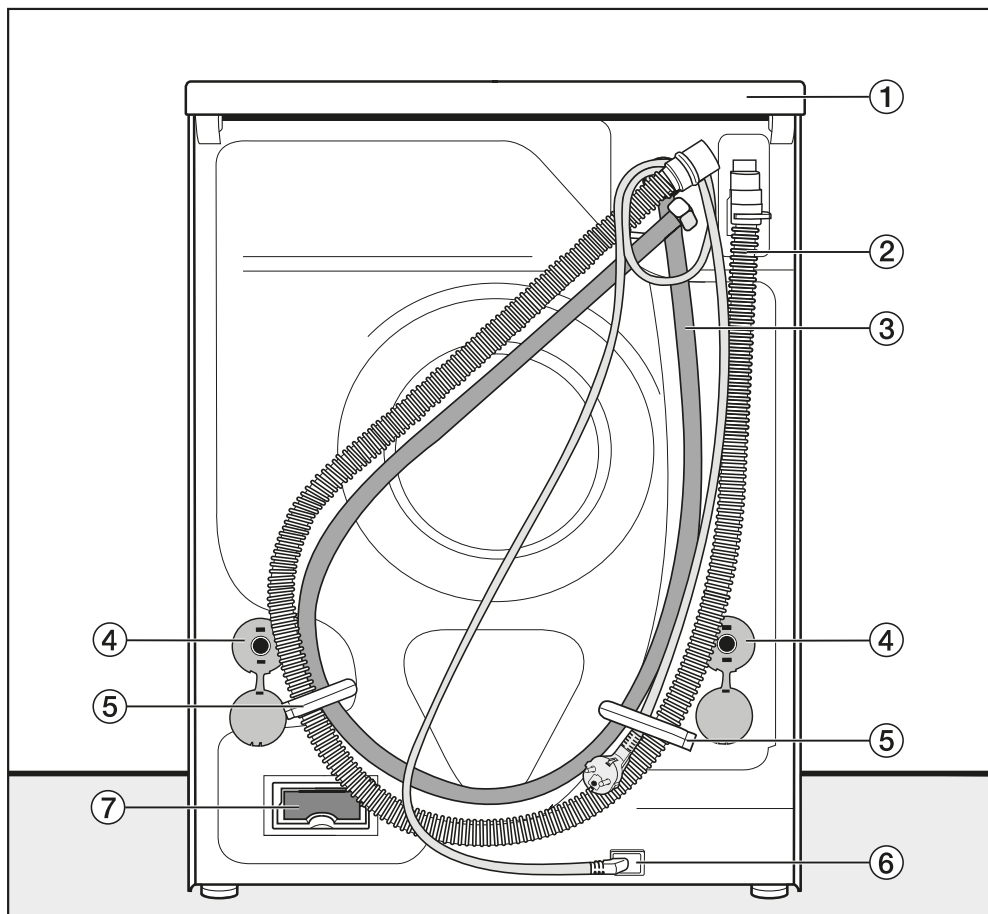

① Poklopac s produženim dijelom, koji može poslužiti za prihvat pri transportu

② Odvodno crijevo

③ Dovodno crijevo (Waterproof Metal, crijevo s metalnim opletom)

④ Osigurači transportnih šipki

⑤ Transportni držači dovodnog i odvodnog crijeva

⑥ Električni priključak

⑦ Otvor za Miele@home komunikacijski modul

Površina za postavljanje

Za postavljanje je najbolja betonska ploča. Perilica postavljena na pod od drvenih greda ili slične elastične konstrukcije često se kod centrifugiranja može pomicati.

Obratite pažnju:

- Perilicu sa sušilicom postavite okomito i stabilno.
- Nemojte postavljati perilicu sa sušilicom na mekane podne površine jer bi tijekom centrifugiranja moglo doći do vibracija.

Kod postavljanja na podnu ploču od drvenih greda:

- Postavite perilicu sa sušilicom na šperploču (najmanjih dimenzija 59x60x3 cm). Ploča treba biti zavrnutu sa što većim brojem greda, ne samo na podne daske.

Savjet: Ako je moguće, postavite uređaj u kut prostorije. Tamo je stabilnost svakog poda najveća.

⚠ Kod postavljanja na postolje koje se nalazi na licu mjesta (betonsko ili zidano postolje) postoji opasnost da perilica sa sušilicom tijekom centrifugiranja padne s postolja.

Perilicu sa sušilicom **morate** morate osigurati okovom za pričvršćenje (MTS pričvršćenje za pod) (koje možete nabaviti u Miele prodavaonici ili u Miele servisu).

Postavljanje perilice sa sušilicom

Za prenošenje perilice sa sušilicom do mjesta postavljanja upotrijebite prednje nožice uređaja i stražnji produžetak gornjeg poklopca.

⚠ Opasnost od klizanja prilikom centrifugiranja.

Nožice i površina za postavljanje moraju biti suhi.

Uklanjanje transportnog osiguranja

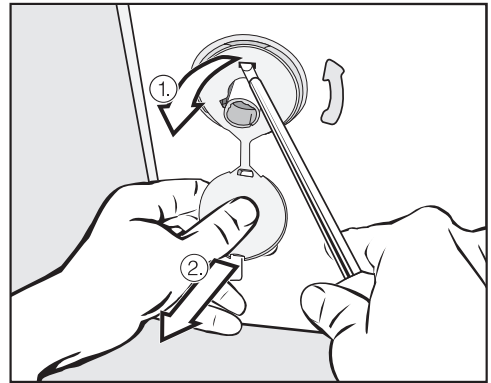

- Uklonite lijevu i desnu šipku zakretnog transportnog osiguranja.

1. Otvorite poklopac zakretnog osiguranja i
2. odvijačem oslobodite gornju i donju kukicu.

Postavljanje i priključivanje

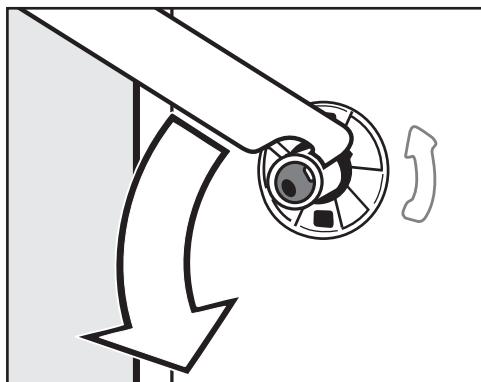

- Zakrenite lijevu šipku transportnog osiguranja priloženim ključem za 90° i

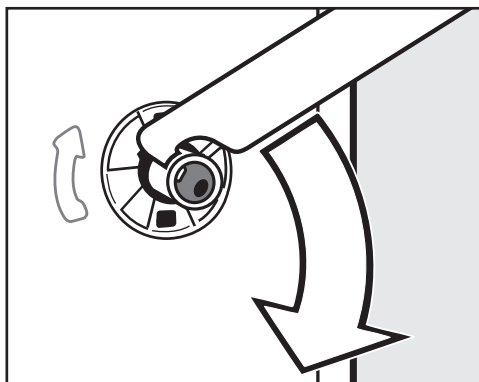

- Zakrenite desnu šipku transportnog osiguranja priloženim ključem za 90° i

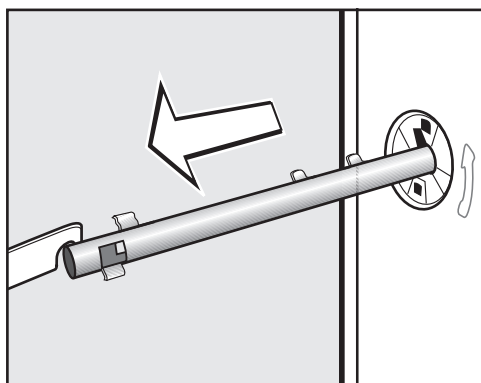

- izvucite šipku transportnog osiguranja.

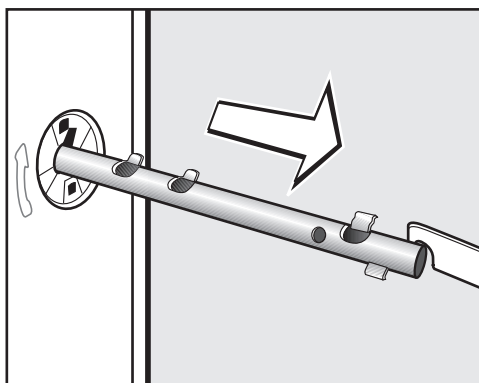

- izvucite šipku transportnog osiguranja.

⚠ Ako ih ne zatvorite, postoji opasnost od ozljeda.
Nakon vađenja transportnog osiguranja zatvorite otvore!

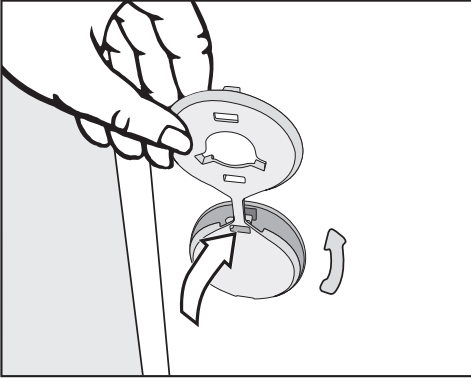

- Zatvorite otvore poklopcima.

⚠ Perilica sa sušilicom se ne smije transportirati bez transportnog osiguranja.
Sačuvajte transportno osiguranje.
Ono se mora ponovno postaviti prije transporta perilice sa sušilicom (npr. prilikom selidbe).

Ugradnja transportnog osiguranja

- Ugradnja transportnog osiguranja vrši se obrnutim redoslijedom.

Postavljanje i priključivanje

Izravnavanje perilice sa sušilicom

Perilica sa sušilicom mora stajati okomito i ravnomjerno na sve četiri nožice kako bi se osigurao pravilan rad.

Nepravilno postavljanje povećava potrošnju vode i energije, a perilica sa sušilicom se može i pomicati.

Odvrtanje i fiksiranje nožica

Izravnavanje perilice sa sušilicom vrši se pomoću četiri navojne nožice. Pri isporuci su sve četiri nožice zavrnutе.

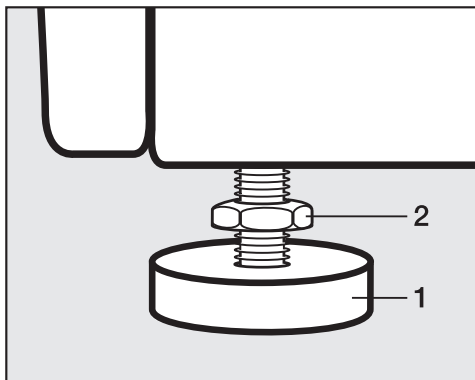

- Priloženim ključem zakrenite protumaticu **2** u smjeru kazaljki na satu. Odvrtite protumaticu **2** zajedno s nožicom **1**.

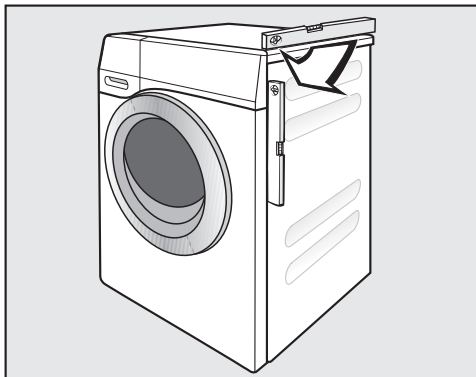

- Pomoću libele provjerite stoji li perilica sa sušilicom okomito.
- Pridržavajte nožicu **1** pomoću kliješta za cijevi. Čvrsto zavrtnite protumaticu **2** prema kućištu pomoću ključa.

! Sve četiri protumatice moraju biti čvrsto zavrtnute prema kućištu. U suprotnom postoji opasnost od pomicanja perilice sa sušilicom. Provjerite i nožice koje nisu odvrtane pri izravnavanju.

Sustav za zaštitu od izlivanja vode

Miele sustav za zaštitu od izlivanja vode nudi sveobuhvatnu zaštitu od šteta zbog izlivanja vode iz perilice sa sušilicom.

Sustav se sastoji od sljedećih dijelova:

- dovodnog crijeva
- elektronike te zaštite od izlivanja i prelijevanja
- odvodnog crijeva

Dovodno crijevo

- Zaštita od pucanja sigurnosnog ventila

Dovodno crijevo otporno je na pucanje do tlaka od 14.000 kPa.

- Zaštitna ovojnica dovodnog crijeva

Dovodno crijevo omotano je metalnim opletom koji štiti crijevo od oštećenja.

Elektronika i kućište

- Podnica

Voda koja iscuri uslijed propuštanja perilice sa sušilicom otječe u podnu posudu. Ventili za dovod vode se zatvaraju preko prekidača s plovkom. Daljnji dovod vode je prekinut, a voda iz kade se isumpava.

- Zaštita od prelijevanja

Na ovaj način se sprečava prelijevanje vode iz perilice sa sušilicom uslijed nekontroliranog uzimanja vode. Ako razina vode prijeđe određenu granicu, uključuje se odvodna pumpa kako bi se voda kontrolirano izbacila.

Odvodno crijevo

Odvodno crijevo je osigurano sustavom odzračivanja. Time se sprečava pražnjenje perilice sa sušilicom pomoću efekta sifona.

Postavljanje i priključivanje

Dovod vode

Perilica sa sušilicom se smije spojiti na dovod pitke vode bez nepovratnog ventila jer je napravljena prema važećim DIN normama.

Tlak vode mora iznositi najmanje 100 kPa i ne smije biti viši od 1.000 kPa. Ako je tlak viši od 1.000 kPa, mora se ugraditi redukcijski ventil.

Za spajanje je potrebna slavina s navojem 3/4". Ako nije na raspolaganju, perilicu sa sušilicom smije na dovod pitke vode spojiti isključivo ovlaštenu vodoinstalater.

 Priključna navojna matica je pod tlakom vodovodne instalacije.

Zato nepropusnost provjerite tako da polako otvorite slavinu. Po potrebi ispravite položaj brtve ili navoja.

Perilica sa sušilicom **nije** predviđena za spajanje na dovod tople vode.

Održavanje

Ako je potrebna zamjena dovodnog crijeva, upotrijebite isključivo originalno crijevo Miele koja ima tlak pucanja preko 14.000 kPa.

Sito za zaštitu od zaprljanja na slobodnom kraju dovodnog crijeva ne smije se vaditi iz priključne matice radi zaštite dovodnog ventila.

Pribor-produžno crijevo

Kao dodatni pribor može se nabaviti produžno crijevo s metalnom ovojnicom duljine 1,5 m preko Miele specijalizirane prodavaonice ili servisa.

Odvod vode

Voda se ispumpava pomoću pumpe s visinom pumpanja 1 m. Kako se ne bi ometao odvod vode, crijevo mora biti postavljeno bez prijeloma. Koljeno na završetku crijeva može se skinuti. Ako je potrebno, crijevo se može produljiti do 5 m. Dodatni pribor može se nabaviti u Miele specijaliziranoj prodavaonici ili servisu.

Za visinu pumpanja preko 1 m (do 1,8 m) u Miele specijaliziranoj prodavaonici ili servisu može se nabaviti zamjenska odvodna pumpa. Za visinu pumpanja veću od 1 m crijevo se može produljiti do 2,5 m. Dodatni pribor može se nabaviti u Miele specijaliziranoj prodavaonici ili servisu.

Mogućnosti odvoda vode:

1. Vješanje na umivaonik ili izljev:

Obratite pažnju:

- Osigurajte crijevo od pada!
- Ako se voda odvodi u umivaonik, mora dovoljno brzo otjecati. U suprotnom postoji opasnost od prelijevanja ili vraćanja dijela vode u perilicu sa sušilicom.

2. Spajanje na plastičnu odvodnu cijev s gumenom brtvom (sifon nije nužan).

3. Ispust u podni odvod.

4. Spajanje na sifon umivaonika preko plastičnog nastavka.

Obratite pažnju:

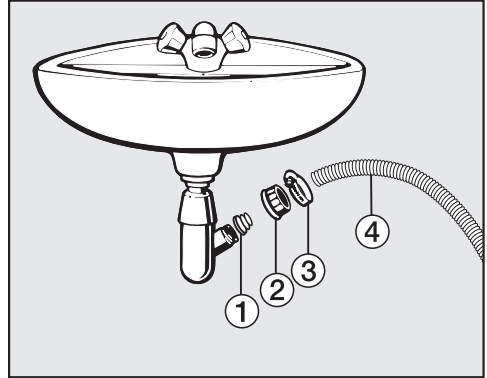

① Adapter

② Spojna matica sifona

③ Obujmica crijeva

④ Završetak crijeva

■ Ugradite adapter ① pomoću spojne matice sifona ② na sifon umivaonika.

■ Navucite završetak crijeva ④ na adapter ①.

■ Pomoću odvijača čvrsto stegnite obujmicu crijeva ③ odmah iza spojne matice sifona.

Postavljanje i priključivanje

Električni priključak

Perilica sa sušilicom je serijski opremljena s utikačem za priključivanje na utičnicu sa zaštitnim kontaktom.

 Nakon postavljanja perilice rublja utičnica mora biti na dostupnom mjestu.

Zbog sigurnosnih razloga nemojte koristiti produžni kabel ili višestruke utičnice, kako bi isključili potencijalne izvore opasnosti (npr. opasnost od požara zbog pregrijavanja).

Električna instalacija mora biti izvedena u skladu s normom VDE 0100!

Oštećeni priključni kabel smije se zamijeniti samo specijalnim priključnim kablom istog tipa (dostupan u Miele servisu). Iz sigurnosnih razloga zamjenu smiju obaviti samo stručne osobe ili ovlašteni Miele servisi.

Nazivna snaga i jačina osigurača navedeni su na tipskoj naljepnici. Molimo usporedite podatke s tipske naljepnice s onima električne mreže.

Tehnički podaci

Visina	850 mm
Širina	596 mm
Dubina	714 mm
Dubina s otvorenim vratima	1132 mm
Masa	oko 102 kg
Kapacitet pranja	8,0 kg suhog rublja
Kapacitet sušenja	5,0 kg suhog rublja
Priključni napon	Pogledajte tipsku naljepnicu
Priključna vrijednost	Pogledajte tipsku naljepnicu
Osigurač	Pogledajte tipsku naljepnicu
Podaci o potrošnji	Pogledajte poglavlje Podaci o potrošnji
Minimalan tlak vode	100 kPa (1 bar)
Maksimalan tlak vode	1.000 kPa (10 bar)
Duljina dovodnog crijeva	1,55 m
Duljina odvodnog crijeva	1,50 m
Duljina priključnog kabela	2,00 m
Maks. visina pumpanja	1,00 m
Maksimalna duljina pumpanja	5,00 m
LED diode	klasa 1
Dodijeljene ispitne oznake	Pogledajte tipsku naljepnicu

Podaci o potrošnji

		Punjenje kg	Energija kWh	Voda litra	Vrijeme rada h : min
Korištenje					
Pamuk	90°C	8,0	2,40	57	2:29
	60°C	8,0	1,35	57	2:29
	◁60°C ¹⁾	8,0	1,10	57	2:59
	◁60°C	4,0	0,90	41	2:59
	40°C	8,0	0,90	72	2:39
	40°C	4,0	0,58	49	2:29
	20°C	8,0	0,35	72	2:39
Jednostavno za održavanje	30°C	4,0	0,34	49	1:59
Osjetljivo rublje	30°C	3,0	0,40	40	1:09
Vuna 	30°C	2,0	0,23	35	0:38
Automatski program	40°C	6,0	0,82	55	1:57
QuickPower	40°C	5,0	0,75	45	0:59
Brzi program	40°C	3,5	0,30	31	0:30
Sušenje					
Pamuk	Suho za ormar ²⁾	5,0	2,40	19	2:05
Jednostavno za održavanje	Suho za ormar	4,0	1,40	12	1:15
Pranje i sušenje					
Pamuk	◁60°C Suho za ormar ³⁾	8,0 1x 5,0 + 1x 3,0	5,36	105	6:40
QuickPower	40°C suho za ormar	5,0	3,70	65	3:15

¹⁾ Ispitni program prema EN 60456

²⁾ Ispitni program prema EN 61121

³⁾ Ispitni program prema EN 50229

Napomena za usporedna ispitivanja

Vrijednosti potrošnje i trajanje programa mogu odstupati od navedenih zbog utjecaja tlaka vode, tvrdoće vode, ulazne temperature vode, temperature prostorije, vrste rublja, količine rublja, preostale vlažnosti kod sušenja, odstupanja napona mreže i odabranih dodatnih funkcija.

Temperatura izmjerena kod postupka pranja *PowerWash 2.0* tijekom faze grijanja na temperaturnom osjetniku u kadi za lužinu je viša od stvarne temperature rublja. Tamo izmjerena temperatura **ne** odgovara temperaturi rublja.

Postavke

Pomoću izbornika Postavke možete elektroniku perilice sa sušilicom prilagoditi promijenjenim zahtjevima. Postavke se mogu promijeniti u svakom trenutku.

Pozivanje postavki

Pretpostavka

- Perilica sa sušilicom je uključena.
- Zaslون se nalazi u osnovnom prikazu.

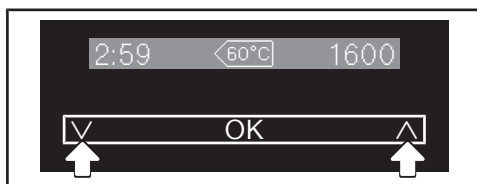

- Istovremeno dodirnite senzorske tipke V i A.

Na zaslonu se prikazuje poruka:



Pozvali ste *Postavke*.

Odabir postavki

- Dodirnite senzorsku tipku V ili A, dok se na zaslonu ne prikaže željeno vrijeme.
- Senzorska tipka V pomiče funkcije na izborniku prema dolje.
- Senzorska tipka A pomiče funkcije na izborniku prema gore.
- Pritisnite senzorsku tipku OK za obradu prikazane postavke.

Obrada postavki

- Dodirom senzorske tipke V prikazuju se različite opcije odabira postavki.

Odabir je označen kvačicom ✓.

- Ako je željena opcija prikazana na zaslonu, pritisnite senzorsku tipku OK, za aktiviranje te opcije.

Izlazak iz postavke

- Dodirnite senzorsku tipku V ili A toliko često, dok se na zaslonu ne pojavi Natrag ↵.
- Dodirnite senzorsku tipku OK.

Jezik

Na zaslonu se mogu prikazati različiti jezici.

Zastavica  iza riječi *Jezik* služi kao orijentacija za slučaj da je podešen jezik koji ne razumijete.

Odabrani jezik se pohranjuje.



TwinDos

Možete odrediti vrstu sredstva za pranje i količinu te možete pokrenuti program za TwinDos sustav.



Sredstvo za pranje/Količina

Perilica sa sušilicom je tvornički programirana za UltraPhase 1 i UltraPhase 2 za tvrdoću vode II .

U sljedećim situacijama morate promijeniti postavke u elektronici:

- za tvrdoću vode I  i tvrdoću vode III .
- prilikom uporabe drugog sredstva za pranje ili omekšivača (za to su Vam potrebni TwinDos spremnici (dodatni pribor)).

Količine doziranja za UltraPhase 1 i UltraPhase 2

			
UltraPhase 1	48 ml	60 ml	72 ml
UltraPhase 2	36 ml	45 ml	54 ml

Korekcija količine doziranja

Vrsta sred. / kol. 

- Pritisnite senzorsku tipku OK.

Pretinac 1 

- Pritisnite senzorsku tipku OK.

Miele UltraPhase 1 ✓ 

- Pritisnite senzorsku tipku OK.

Doz. k. - Pret. 1 ml

- Korigirajte količinu doziranja senzorskim tipkama \wedge i \vee i potvrdite vrijednost senzorskom tipkom OK.

 Postavljanje količine za dozir. UltraPhase 2

- Upute potvrdite senzorskom tipkom OK.

Doz. k. - Pret. 2 ml

- Korigirajte količinu doziranja senzorskim tipkama \wedge i \vee i potvrdite vrijednost senzorskom tipkom OK.

Ispravak količina za doziranje je završen.

Postavke

Promjena vrste sredstva za pranje

Količine doziranja za Miele proizvode (primjerice UltraColor, Miele omekšivač) prethodno su određene za stupanj tvrdoće vode II .

Vrsta sred. / kol. 

- Pritisnite senzorsku tipku *OK*.

Pretinac 1 

- Pritisnite senzorsku tipku *OK*.

Miele UltraPhase 1 ✓ 

- Pomoću senzorskih tipki \wedge i \vee odaberite željeno sredstvo za pranje i potvrdite senzorskom tipkom *OK*.

Miele UltraColor ✓ 

Doz. k. - Pret. 1

- Količinu sredstva za pranje potvrdite senzorskom tipkom *OK* ili dozirnu količinu promijenite pomoću senzorskih tipku \wedge i \vee .

 Postavke za pretinac 2 odbačene

- Upute potvrdite senzorskom tipkom *OK*.

Pretinac 1 

- Pomoću senzorskih tipki \wedge i \vee odaberite *Pretinac 2* i potvrdite senzorskom tipkom *OK*.

Nema unosa ✓ 

- Pomoću senzorskih tipki \wedge i \vee odaberite željeno sredstvo za pranje i potvrdite senzorskom tipkom *OK*.

Miele omekšivač ✓ 

Doz. k. - Pret. 2

- Količinu sredstva za pranje potvrdite senzorskom tipkom *OK* ili dozirnu količinu promijenite pomoću senzorskih tipku \wedge i \vee .

Elektronika je podešena na novo sredstvo za pranje.

Čišćenje

Perilica sa sušilicom posjeduje program za čišćenje jedinice TwinDos. Njime se unutar perilice sa sušilicom čiste crijeva.

Ako uređaj niste upotrebljavali duže vrijeme ili ste promijenili proizvod sustav TwinDos mora se očistiti. Više podataka naći ćete u poglavlju "Čišćenje i održavanje", odlomak "Čišćenje TwinDos sustava".

Stupanj zaprljanja

Možete odrediti, koji je stupanj zaprljanja prethodno podešen ili upit možete isključiti.

Odabir

- Postavka
Možete birati između stupnja zaprljanja slabo, standardno i jako.
Tvornička postavka glasi: standardno
- Upit
Upit o stupnju zaprljanja možete isključiti ili uključiti.
Tvornička postavka glasi: uključeno

Glasnoća zvučnog signala

Glasnoću zvučnog signala možete podešiti na sedam različitih razina.

Dijagram prikazuje pojedine razine. Najniža razina znači da je zvučni signal isključen.

Ton tipki

Dodir na senzorske tipke ili pritisak tipke potvrđuje se zvučnim signalom.

U tvorničkoj postavki je ton tipki uključen.

PIN kôd

PIN kôd štiti Vašu perilicu sa sušilicom od neovlaštene uporabe.

Odabir

- Aktivirati
Kod glasi 125 i može biti aktiviran. Ako je aktiviran PIN kôd, nakon uključivanja sušilice treba unijeti PIN kako bi se perilica sa sušilicom mogla upotrebljavati.
- Deaktivirati
Ako želite koristiti perilicu sa sušilicom bez unosa koda. Pojavljuje se samo, ako je PIN kôd prije toga aktiviran.
- Promijeniti
Možete unijeti bilo koji kod.

Ako ste zaboravili PIN kôd perilicu sa sušilicom može deblokirati samo Miele servis.
Zabilježite novi PIN kôd.

Jedinica za temperaturu

Temperatura može biti prikazana u jedinicama °C/Celzijus ili °F/Fahrenheit.

Tvornički je podešeno na °C/celzij.

Postavke

Svjetlina zaslona

Svjetlina pokazivača može se podesiti na sedam razina.

Svjetlina se odmah prikazuje kod odabira različitih razina.

Zatamnjeni prikaz

Tipka *Start/Stop* polako treperi i pokazivač se zatamnjuje radi štednje energije.

Odabir

- uključeno
Zaslon se nakon 10 minuta zatamnjuje.
- uključeno (ne za program koji je u tijeku)(tvornička postavka)
Zaslon ostaje uključen tijekom trajanja programa, ali se zatamnjuje 10 minuta nakon završetka programa.
- isključeno
Zaslon ostaje uključen.

Isključenje uređaja

Perilica sa sušilicom se isključuje automatski. To slijedi nakon završetka programa/zaštite od gužvanja ili nakon uključivanja, ako se uređajem više ne upravlja.

Odabir

- nakon 15 minuta (tvornička postavka)
Perilica sa sušilicom isključuje se nakon 15 minuta.
- nakon 20 minuta
Perilica sa sušilicom isključuje se nakon 20 minuta.
- nakon 30 minuta
Perilica sa sušilicom isključuje se nakon 30 minuta.

Prikaz maksimalnog punjenja

Nakon odabira programa za kratko vrijeme se pokazuje maksimalno punjenje. To se može isključiti.

U tvorničkoj postavci je *Prikaz maksimalnog punjenja* uključen.

Prikaz naziva programa

Naziv odabranog programa pranja kratko se prikazuje na zaslonu.

U tvorničkoj postavci je isključena funkcija *Prikaz naziva programa*.

Memorija

Perilica sa sušilicom pohranjuje zadnje postavke programa (temperatura, broj okretaja i neke opcije) nakon pokretanja programa.

Kod ponovnog odabira programa, perilica sa sušilicom prikazuje memorirane postavke.

U tvorničkoj postavki je funkcija memorije isključena.

Vrijeme pretpranja Pamuk

Ako imate posebne zahtjeve za pretpranje, osnovno vrijeme trajanja od 25 minuta možete i produljiti.

Odabir

- normalno (tvornička postavka)
Vrijeme pretpranja iznosi 25 minuta.
- +6 minuta
Vrijeme pretpranja iznosi 31 minutu.
- +9 minuta
Vrijeme pretpranja iznosi 34 minute.
- +12 minuta
Vrijeme pretpranja iznosi 37 minuta.

Vrijeme namakanja

Možete podesiti vrijeme namakanja od 30 minuta do 5 sati.

Možete odabrati trajanje u koracima od 30 minuta. Pri odabiru opcije *Namakanje* primjenjuje se odabrano vrijeme.

Nježno pranje

Ako se odabere opcija nježnog pranja, okretanje bubnja se smanjuje. Tako se manje zaprljano rublje može nježnije oprati.

Nježno pranje može se aktivirati za programe *Pamuk* i *Jednostavno za održavanje*.

Ako je odabrano nježno pranje, kod svakog pranja na ovim programima pranje se vrši nježnim ritmom.

U tvorničkoj postavki je nježno pranje isključeno.

Postavke

Smanjenje temperature

Na visinama voda ima nižu točku vrenja. Kada su visine veće od 2000 m Miele preporučuje uključivanje smanjenja temperature. Kako bi spriječili "Kuhanje vode" maksimalna temperatura se smanjuje na 80°C, čak iako je odabrane viša temperatura.

U tvorničkoj postavci je smanjenje temperature isključeno.

Više vode

Možete povećati podešenu količinu vode u programima pranja.

Odabir

- više vode (tvornička postavka)
Povećava se razina vode (veća količina vode) kod pranja i ispiranja.
- dodatno ispiranje
Dodaje se još jedno ispiranje.
- više vode i dodatno ispiranje
Povećava se razina vode kod pranja i ispiranja i dodaje se još jedno ispiranje.

Razina Više vode

Razinu vode možete aktiviranjem opcije Više vode podizati u četiri stupnja.

Stupanj:

- normalno (tvornička postavka)
- plus ∆
- plus ∆∆
- plus ∆∆∆

Maksimalna razina ispiranja

Stanje vode pri ispiranju može uvijek biti podešeno na maksimalnu vrijednost.

Ova funkcija važna je za alergičare, kako bi postigli vrlo dobar rezultat ispiranja. Potrošnja vode se povećava.

U tvorničkoj postavki je funkcija isključena.

Hlađenje lužine

Pred kraj glavnog pranja dovodi se voda u bubnju kako bi se otopina za pranje rashladila.

Hlađenje lužnate otopine za pranje provodi se ako je odabran program Pamuk kod temperature od 70°C i više.

Hlađenje lužnate otopine za pranje treba uključiti u sljedećim slučajevima:

- kod stavljanja odvodnog crijeva na rub umivaonika kako bi se spriječila opasnost od opekotina.
- u zgradama čije odvodne cijevi nisu prema normi DIN 1986.

U tvorničkoj postavki je hlađenje lužine uključeno.

Niski tlak vode

Ako je tlak vode niži od 100 kPa perilica sa sušilicom prekida program s porukom o greški.

Kod trajno niskog tlaka vode (ispod 100 kPa) može se aktivirati ova postavka kako bi se omogućio pravilan dovod vode.

U tvorničkoj postavci je isključena funkcija *Niski tlak vode*.

Zaštita od stvaranja prstena rublja

Kako bi se smanjila mogućnost nastanka prstena rublja, može se ograničiti broj okretaja završnog centrifugiranja. Moguće samo kod načina rada "Pranje i sušenje bez prekida".

Odabir

- 1200 okr/min (tvornička postavka)
- 1100 okr/min
- 1000 okr/min
- 900 okr/min

Stupnjevi suhoće

Po potrebi možete prilagoditi stupnjeve suhoće za programe *Pamuk*, *Jednostavno za održavanje* i *Automatski program*.

Stupanj sušenja prikazuje se segmentima na zaslonu:

- malo crtica = vlažnije
- više crtica = suše

Postavke

Miele@home

Postavka Miele@home je vidljiva samo onda kad je WLAN modul umetnut.

Postavke modula

Preporučujemo povezivanje perilice sa sušilicom s Vašom WLAN-mrežom pomoću Miele@mobile aplikacije ili putem WPS. Ukoliko želite sve postavke povezivanja na ruter provesti samostalno ili imate posebnu mrežnu konfiguraciju, te raspoložete dovoljnim stručnim znanjem, možete poduzeti ovdje opisane postavke.

Modul-Info

Prikazuje informacije putem WLAN modula.

Pokretanje modula

Ukoliko želite vratiti postavke i unesene vrijednosti za Miele@home na početne vrijednosti, u tom slučaju možete WLAN modul vratiti na tvorničke postavke. Sve postavke, koje se ne odnose na Miele@home, ostaju nepromijenjene.

Odaberite Novo pokr. s tvor. p. i potvrdite s OK.

Postavke sustava

U ovoj točki izbornika perilicu sa sušilicom možete prijaviti na postojeću Miele@home mrežu ili odjaviti. Točan opis možete pronaći u Miele@home uputama za uporabu. Iste možete preuzeti u obliku PDF datoteke na www.miele-at-home.hr.

Daljinsko upravljanje

Postavka Daljinsko upravljanje vidljiva je samo onda kad je WLAN modul umetnut i registriran.

Status svoje perilice sa sušilicom možete provjeriti s bilo kojeg mjesta i perilicu sa sušilicom možete pokrenuti daljinskim upravljanjem, kada ste Miele@mobile aplikaciju instalirali na svoj mobilni krajnji uređaj.

Ako perilicu sa sušilicom želite pokrenuti sa svojim mobilnim krajnjim uređajem postavka Daljinsko upravljanje mora biti uključena.

Prekid programa može se napraviti pomoću aplikacije čak i onda kada funkcija Daljinsko upravljanje nije uključena.

Pomoću tipke za "Odgodu početka programa" podesite vremenski period tijekom kojeg želite pokrenuti perilicu sa sušilicom te pokrenite odgodu početka programa (pogledajte poglavlje "Odgoda početka programa/SmartStart").

Unutar zadanog vremena perilicu sa sušilicom možete pokrenuti signalom koji ćete poslati.

Ako signal za početak nije poslan do posljednjeg zadanog trenutka, perilicu sa sušilicom se automatski pokreće.

U tvorničkoj postavci je daljinsko upravljanje isključeno.

SmartGrid

Postavka SmartGrid vidljiva je samo onda kad je WLAN modul umetnut i registriran.

Ovom funkcijom u bilo koje vrijeme možete automatski uključiti perilicu sa sušilicom, te na taj način koristiti najpovoljniju tarifu potrošnje električne energije.

Kad ste aktivirali funkciju SmartGrid tipka *Odgoda početka rada* ima novu funkciju.

Pomoću tipke za "Odgodu početka programa" podesite SmartStart (pogledajte poglavlje "Odgoda početka programa/SmartStart").

Perilica sa sušilicom se tada pokreće unutar zadanog vremenskog perioda signalom koji odašilje Vaš distributer električne energije.

Ako do posljednjeg podešenog trenutka Vaš distributer električnom energijom nije odaslao signal, perilica sa sušilicom se tada automatski pokreće.

U tvorničkoj postavci je isključena funkcija *SmartGrid*.

Dodatni pribor

Za ovu perilicu rublja raspoloživa su kao dodatan pribor sredstva za pranje, sredstva za njegu tekstila, aditive i sredstva za održavanje uređaja. Svi proizvodi prilagođeni su Miele perilicama rublja.

Ove i brojne druge zanimljive proizvode možete naručiti na Internet stranici www.miele.hr. Možete ih nabaviti i u Miele servisu i kod Vašeg Miele prodavača.

Sredstvo za pranje

UltraPhase 1 i UltraPhase 2

- Univerzalno upotrebljivo tekuće sredstvo za pranje i sredstvo za pojačanje učinka pranja za doziranje kroz dvije komponente
- za bijelo i šareno rublje
- nije potrebno punjenje, isporuka u patronama za korištenje sa TwinDos sustavom

UltraWhite

- Univerzalno sredstvo za pranje u praha
- za bijelo i svijetlo rublje kao i jako zaprljani pamuk
- efikasno uklanjanje već kod niskih temperatura

UltraColor

- tekuće sredstvo za pranje šarenog rublja
- za šarene i crne tkanine
- štiti sjajne boje od blijedenja
- efikasno uklanjanje već kod niskih temperatura

WoolCare

- tekuće sredstvo za pranje osjetljivog rublja
- posebno prikladno za tkanine od vune i svile
- čisti već na 20°C i čuva oblik i boju Vašeg osjetljivog rublja

Specijalna sredstva za pranje

Specijalna sredstva za pranje možete nabaviti kao kapsule  za jednostavno pojedinačno doziranje ili u praktičnoj boci za doziranje.

Outdoor

- tekuće sredstvo za pranje za outdoor i funkcionalnu odjeću
- čisti i njeguje boje
- nježno i održava membrane kroz potpuno pranje

Sport

- tekuće sredstvo za pranje za sportsku odjeću i flis
- neutralizira neugodne mirise
- održava stabilnost oblika tekstila

Perje

- tekuće sredstvo za pranje z jastuke, vreće za spavanje i odjeću s perjem
- čuva elastičnost paperja i perja
- održava sposobnost disanja odjeće s perjem
- sprječava stvaranje grudica u perju

WoolCare

- tekuće sredstvo za pranje za vunu i osjetljivo rublje
- sadrži poseban kompleks njege od pšeničnih proteina
- sprječava zaplitanje
- njeguje boje
- dostupno samo kao Cap 

SilkCare

- tekuće sredstvo za pranje za svilu
- sadrži poseban kompleks njege iz proteina svile
- njeguje boje
- dostupno samo kao Cap 

Sredstva za njegu tkanina

Za njegu tkanina postoje kapsule  za jednostavno pojedinačno doziranje ili praktična boca za doziranje.

Za impregniranje

- za impregnaciju tkanina od mikrovlakana, kao npr. kišne kabanice
- održava sposobnost disanja tkanina

Omekšivač

- svježi, prirodni miris
- za mekano rublje

Aditivi

Booster

- za uklanjanje mrlja
- za šareno i bijelo rublje
- raspoloživo kao kapsula  za jednostavno pojedinačno doziranje

Održavanje uređaja

Sredstvo za čišćenje perilice

- efikasno i temeljito čišćenje perilice rublja
- uklanja masnoće, bakterije i time uzrokovane mirise

Sredstvo za uklanjanje kamenca

- uklanja veće naslage kamenca
- blago i nježno prirodnom limunskom kiselinom



Miele trgovina i servis d.o.o.
Buzinski prilaz 32
10 000 Zagreb
Telefon: 01 6689 000
Faks: 01 6689 090
Servis: 01 6689 010
E-mail: info@miele.hr
www.miele.hr

Izjava o sukladnosti dostupna je na stranici: www.miele.hr

Njemačka
Miele & Cie. KG
Carl-Miele-Straße 29
33332 Gütersloh

WTZH 730 WPM



hr-HR

M.-Nr. 10 579 490 / 00